

北京清华长庚医院  
Beijing Tsinghua Changgung Hospital

# 北京清华长庚医院留观一室 改造工程

## 设计方案

VER 2020-10

### 会 签 JOINT SIGNATURE

专 业 DEPT.	专业负责人 SIGNED	签 署 SIGNED	日 期 DATE
建 筑 ARCH.			
给排水 WS. & SEW.			
暖 通 HVAC.			
电 气 ELEC.			
委托部门 UNIT			

### 签 署 SIGNATURE

处 长 APPROVAL		
主 管 CHIEF		
校 对 CHECKED		
设 计 DESIGNED		

图纸名称  
TITLE

## 封 面

文书编号 FILE. NO.	-	工程编号 DRAW. NO.	
专 业 DEPT.	-	版 次 REV.	设计方案
比 例 SCALE	-	日 期 DATE	2010/10

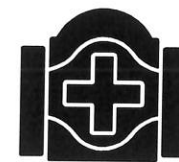

北京清华长庚医院  
Beijing Tsinghua Changgung Hospital

会签  
JOINT SIGNATURE

专业 DEPT.	专业负责人 SIGNED	签署 SIGNED	日期 DATE
建筑 ARCH.			
给排水 WS. & SEW.			
暖通 HVAC.			
电气 ELEC.			
委托部门 UNIT			

签署  
SIGNATURE

处长 APPROVAL		
主管 CHIEF		
校对 CHECKED		
设计 DESIGNED		

图纸名称  
TITLE

平面布置图

文书编号 FILE. NO.	A-03	工程编号 DRAW. NO.	
专业 DEPT.	装饰	版次 REV.	设计方案
比例 SCALE	1/70	日期 DATE	2010/10

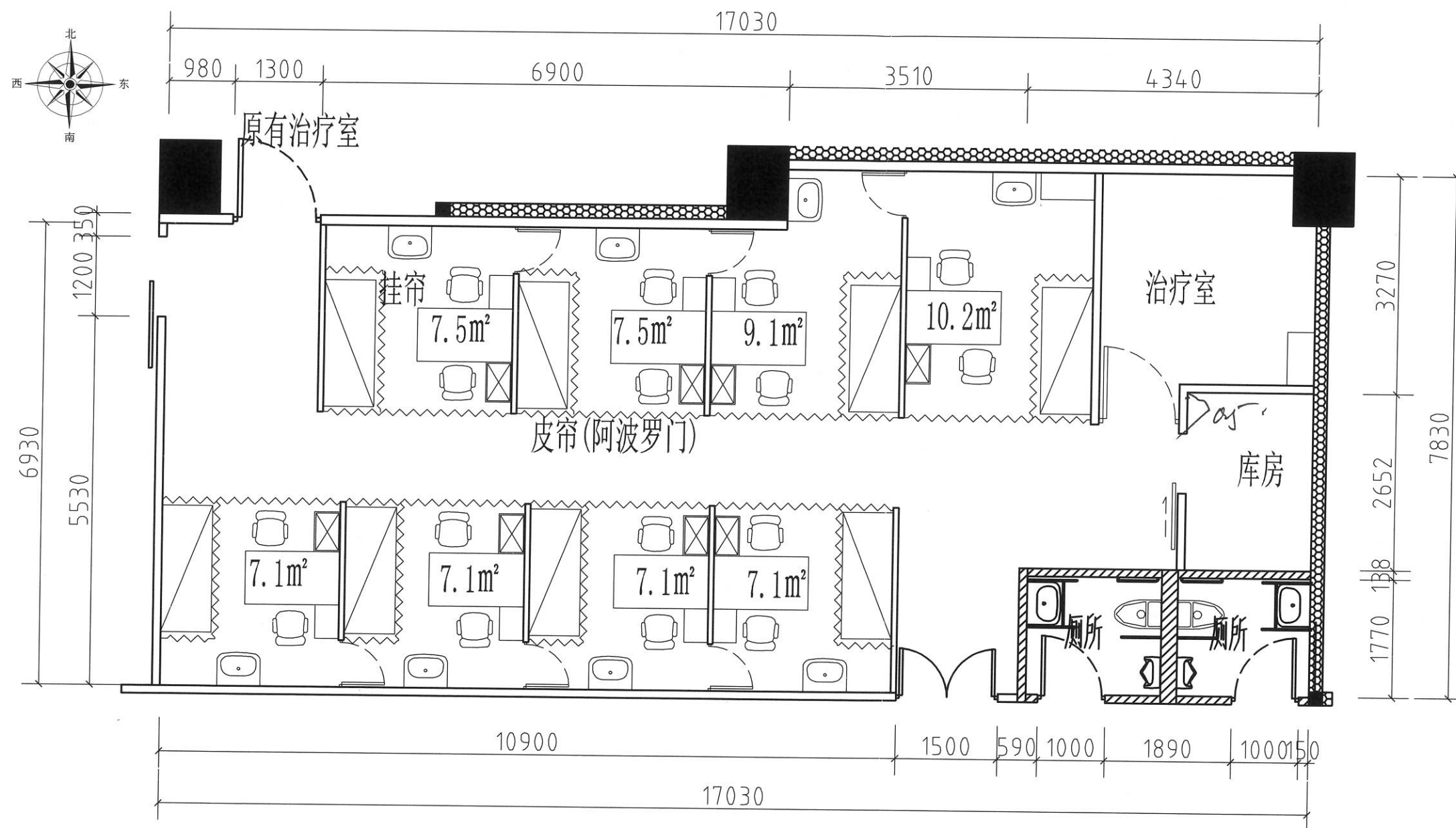

说明:

1. 诊室采用皮帘(阿波罗门)遮挡, 诊床采用挂帘遮挡
2. 诊室间设置通道门(700\*2100钢制烤漆门)
3. 诊室中设置柱盆

33711 20.12.20

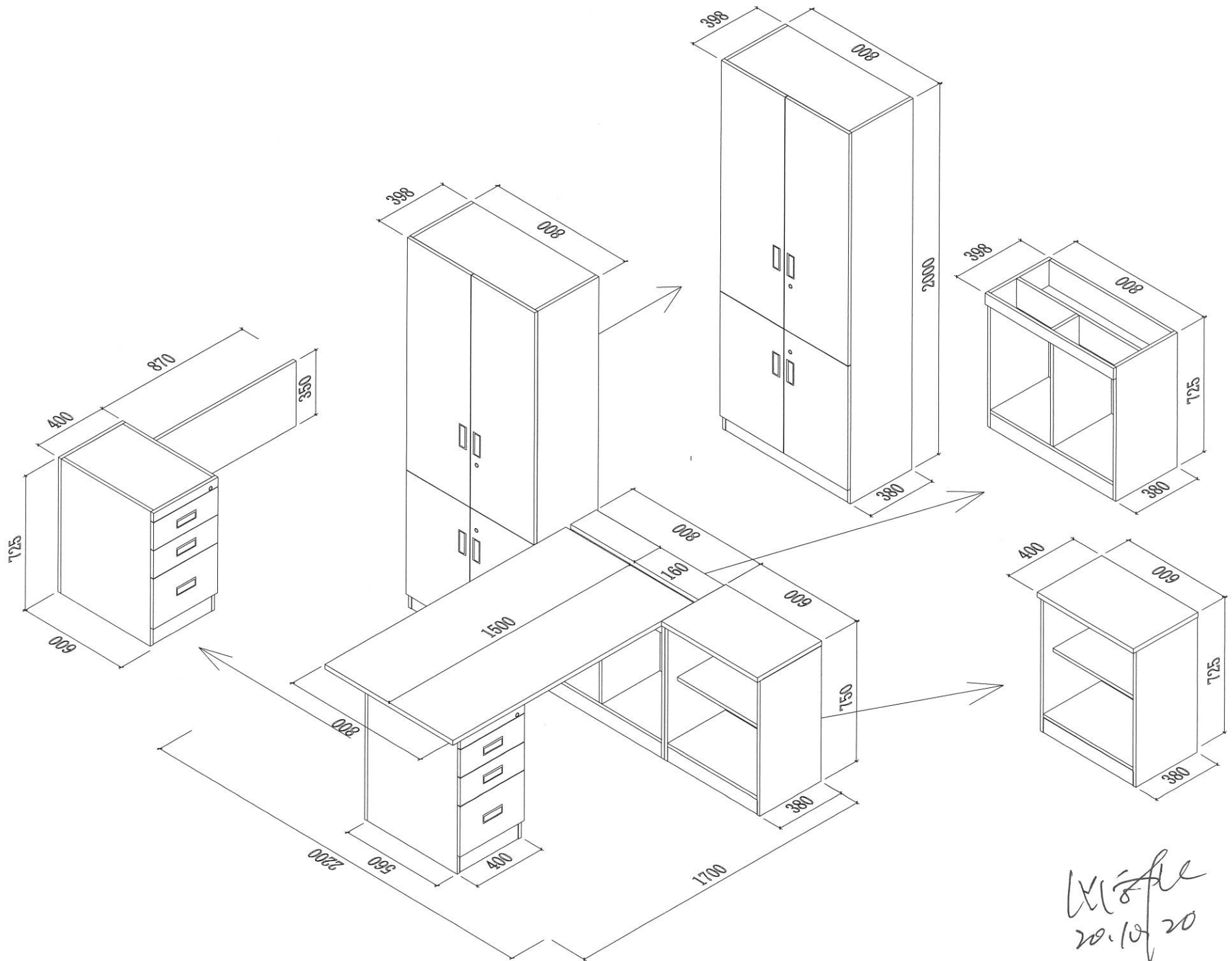

Kiefer BM  
 20.10.20

# 文件柜

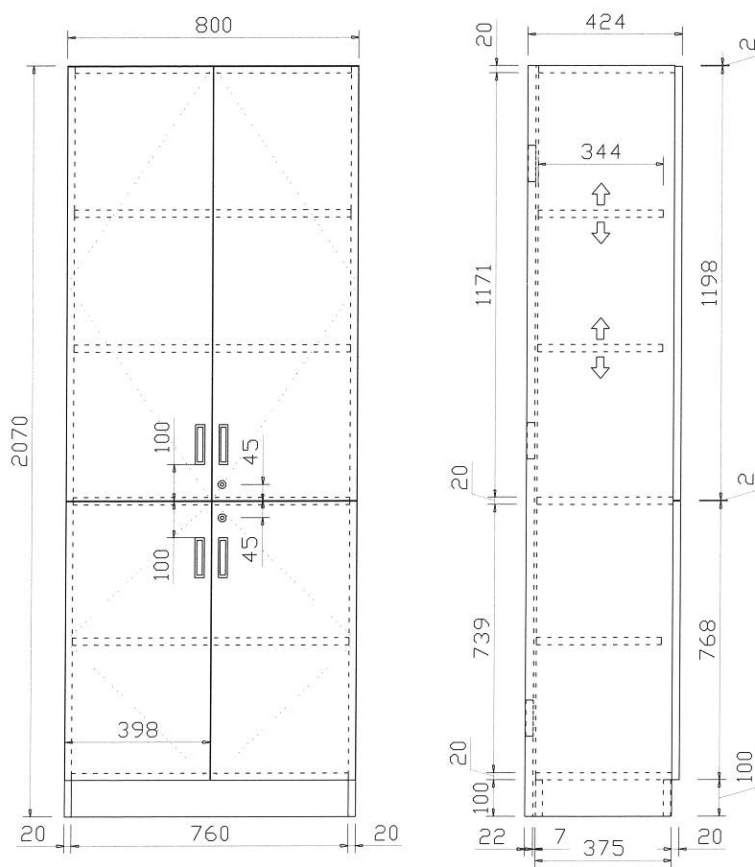

设计  
20.10.20

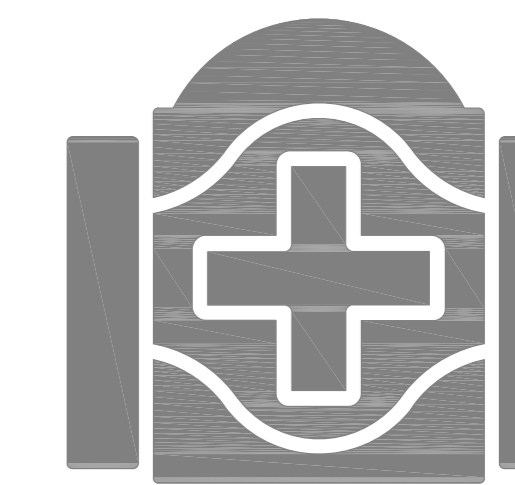

北京清华长庚医院  
Beijing Tsinghua Changgung Hospital

会 签

JOINT SIGNATURE

专业 DEPT.	专业负责人 SIGNED	签 署 SIGNED	日 期 DATE
建 筑 ARCH.			
给排水 WS. & SEW.			
暖 通 HVAC.			
电 气 ELEC.			
委托部门 UNIT			

签 署

SIGNATURE

处 长 APPROVAL		
主 管 CHIEF		
校 对 CHECKED		
设 计 DESIGNED		

图纸名称  
TITLE

原始平面图

文书编号 FILE. NO.	A-01	工程编号 DRAW. NO.	
专 业 DEPT.	装饰	版 次 REV.	设计方案
比 例 SCALE	1/70	日 期 DATE	2010/10

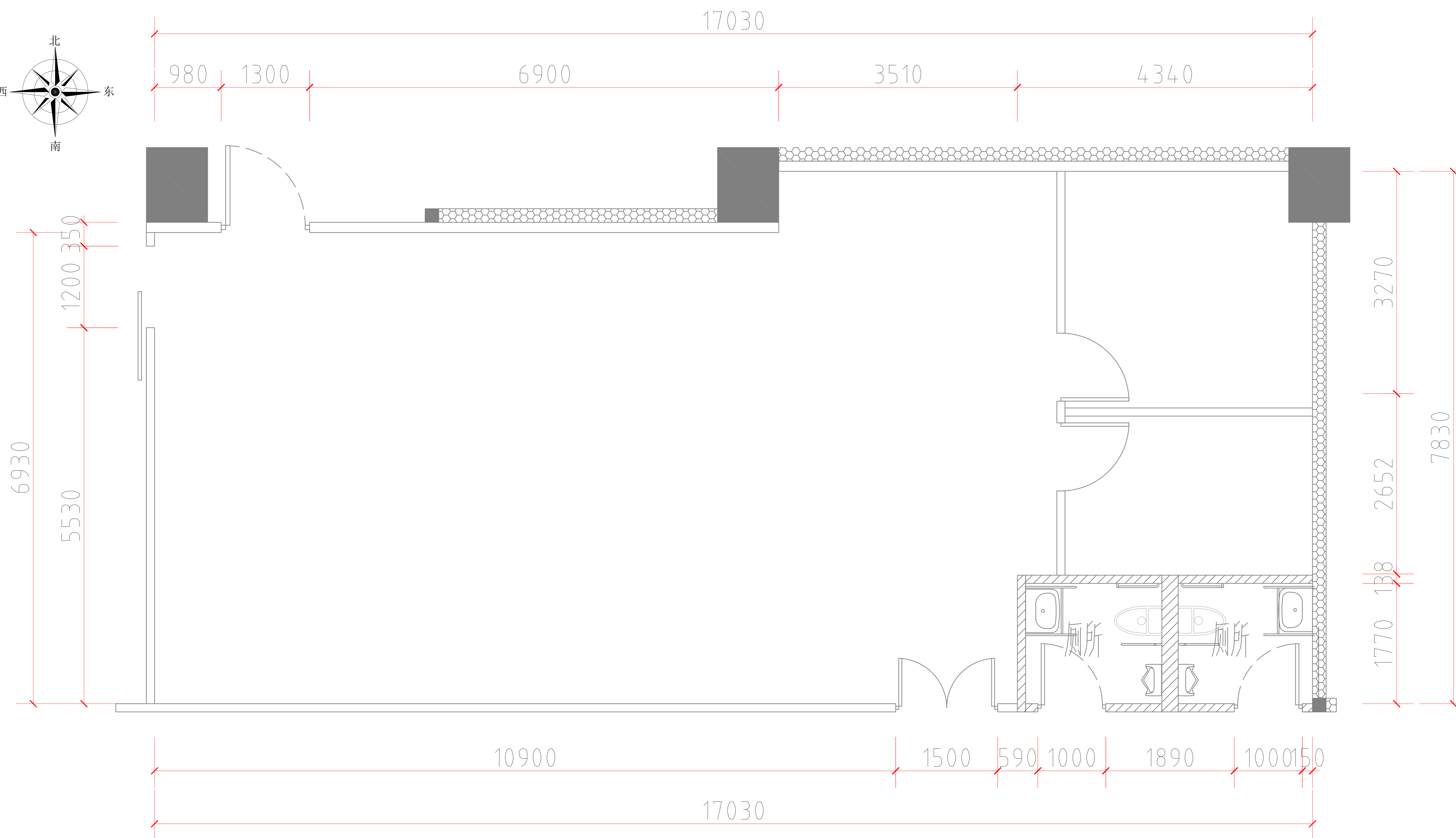
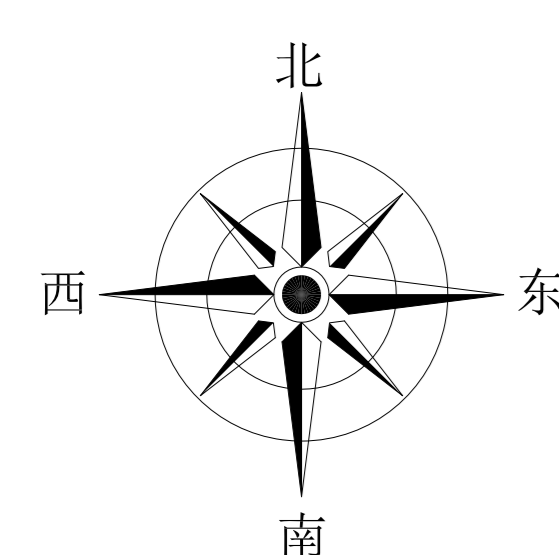

说明:

1. 拆除室内隔墙及门
2. 拆除原有吊顶
3. 拆除原有地面
4. 拆除原有墙面上的强弱电插座等设备及面板
5. 原有墙面上的氧气相关设备及面板需保留

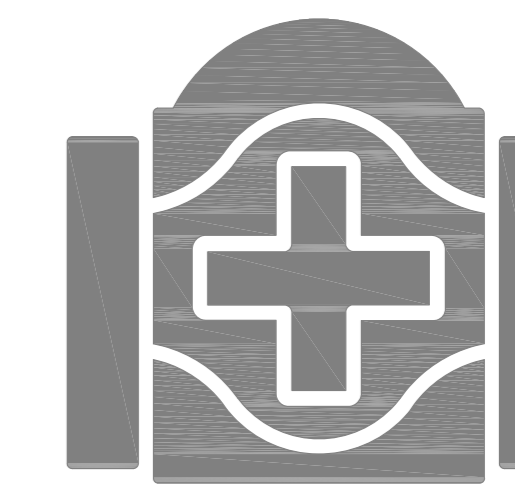

北京清华长庚医院  
Beijing Tsinghua Changgung Hospital

会 签

JOINT SIGNATURE

专业 DEPT.	专业负责人 SIGNED	签 署 SIGNED	日 期 DATE
建 筑 ARCH.			
给排水 WS. & SEW.			
暖 通 HVAC.			
电 气 ELEC.			
委托部门 UNIT			

签 署

SIGNATURE

处 长 APPROVAL			
主 管 CHIEF			
校 对 CHECKED			
设 计 DESIGNED			

图纸名称  
TITLE

墙体定位图

文书编号 FILE. NO.	A-02	工程编号 DRAW. NO.	
专 业 DEPT.	装饰	版 次 REV.	设计方案
比 例 SCALE	1/70	日 期 DATE	2010/10

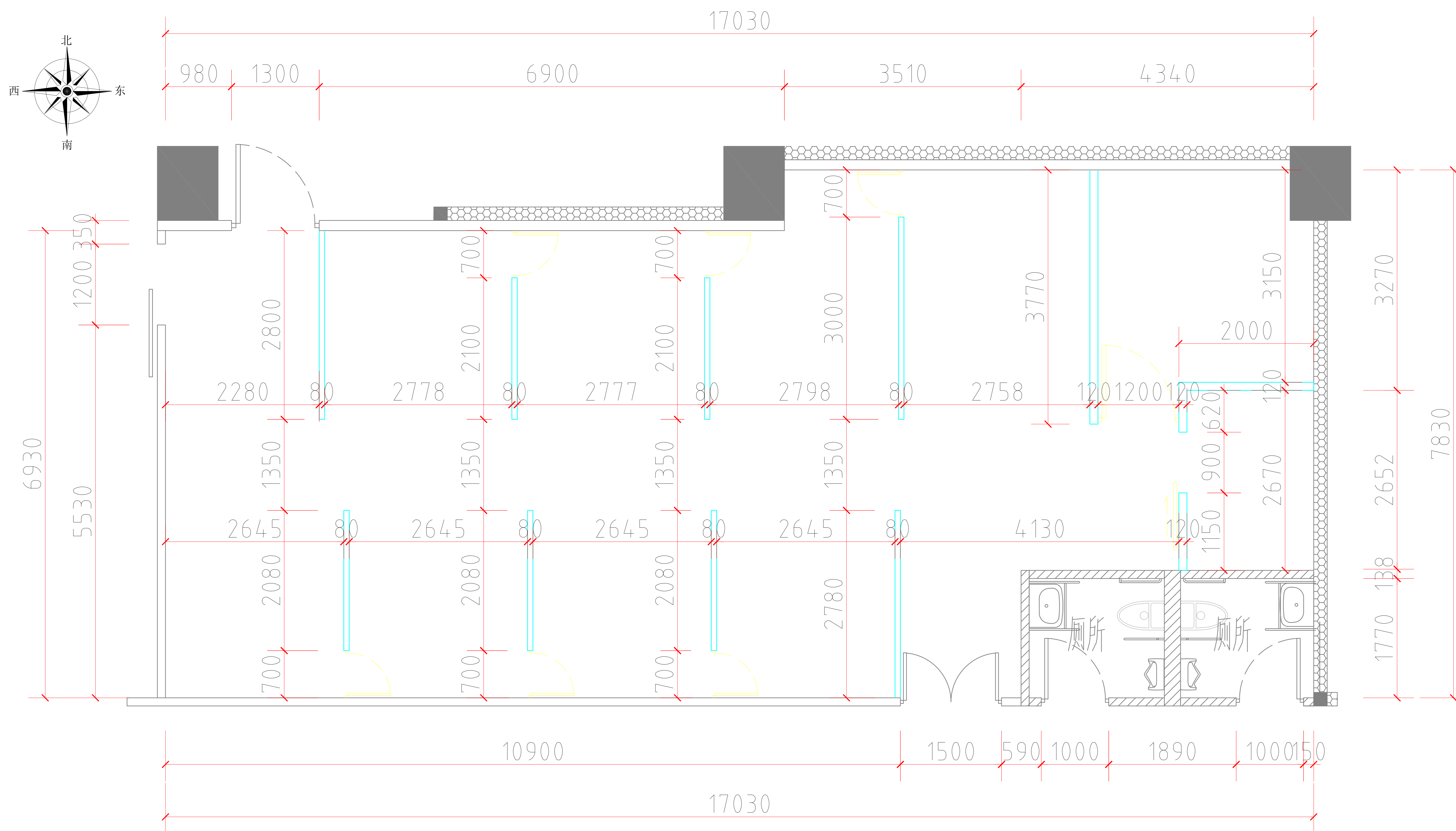

说明:

1. 新建到结构顶钢骨架硅酸钙板隔墙, 内嵌50岩棉
2. 诊室间通道门采用700\*2100钢制烤漆门
3. 治疗室门采用1200\*2100钢制烤漆门
4. 库房门采用1000\*2100钢制推拉门

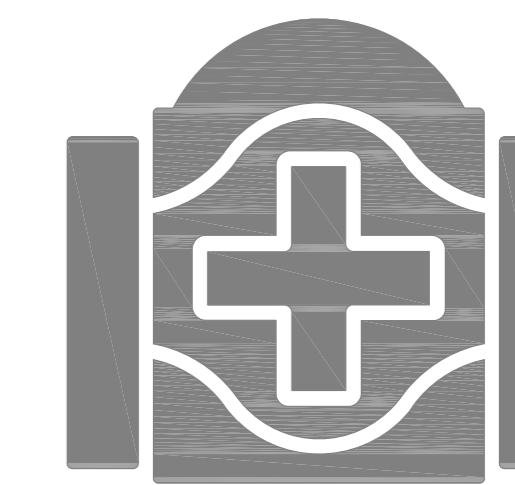

北京清华长庚医院  
Beijing Tsinghua Changgung Hospital

会 签  
JOINT SIGNATURE

专业 DEPT.	专业负责人 SIGNED	签 署 SIGNED	日 期 DATE
建 筑 ARCH.			
给排水 WS. & SEW.			
暖 通 HVAC.			
电 气 ELEC.			
委托部门 UNIT			

签 署  
SIGNATURE

处 长 APPROVAL		
主 管 CHIEF		
校 对 CHECKED		
设 计 DESIGNED		

图纸名称  
TITLE  
**平面布置图**

文书编号 FILE NO.	A-03	工程编号 DRAW. NO.	
专 业 DEPT.	装饰	版 次 REV.	设计方案
比 例 SCALE	1/70	日 期 DATE	2010/10

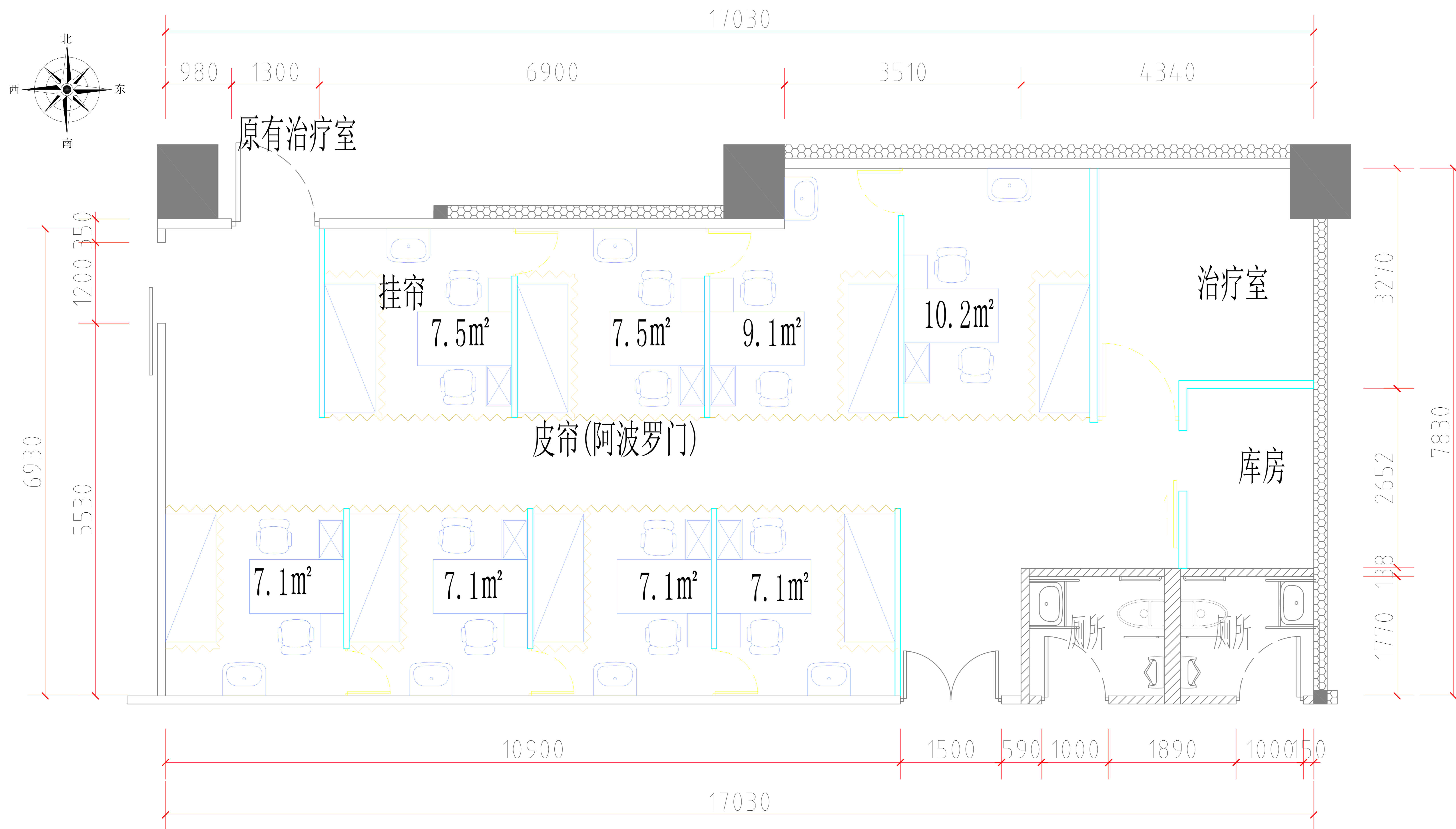

说明:

1. 诊室采用皮帘(阿波罗门)遮挡, 病床采用挂帘遮挡
2. 诊室间设置通道门(700\*2100钢制烤漆门)
3. 诊室中设置柱盆

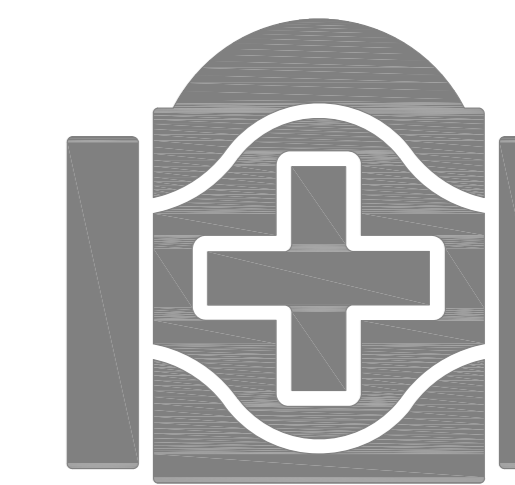

北京清华长庚医院  
Beijing Tsinghua Changgung Hospital

会 签  
JOINT SIGNATURE

专业 DEPT.	专业负责人 SIGNED	签 署 SIGNED	日期 DATE
建 筑 ARCH.			
给排水 WS. & SEW.			
暖 通 HVAC.			
电 气 ELEC.			
委托部门 UNIT			

签 署  
SIGNATURE

处 长 APPROVAL		
主 管 CHIEF		
校 对 CHECKED		
设 计 DESIGNED		

图纸名称  
TITLE

地面铺装图

文书编号 FILE NO.	A-04	工程编号 DRAW. NO.	
专 业 DEPT.	装饰	版 次 REV.	设计方案
比 例 SCALE	1/70	日 期 DATE	2010/10

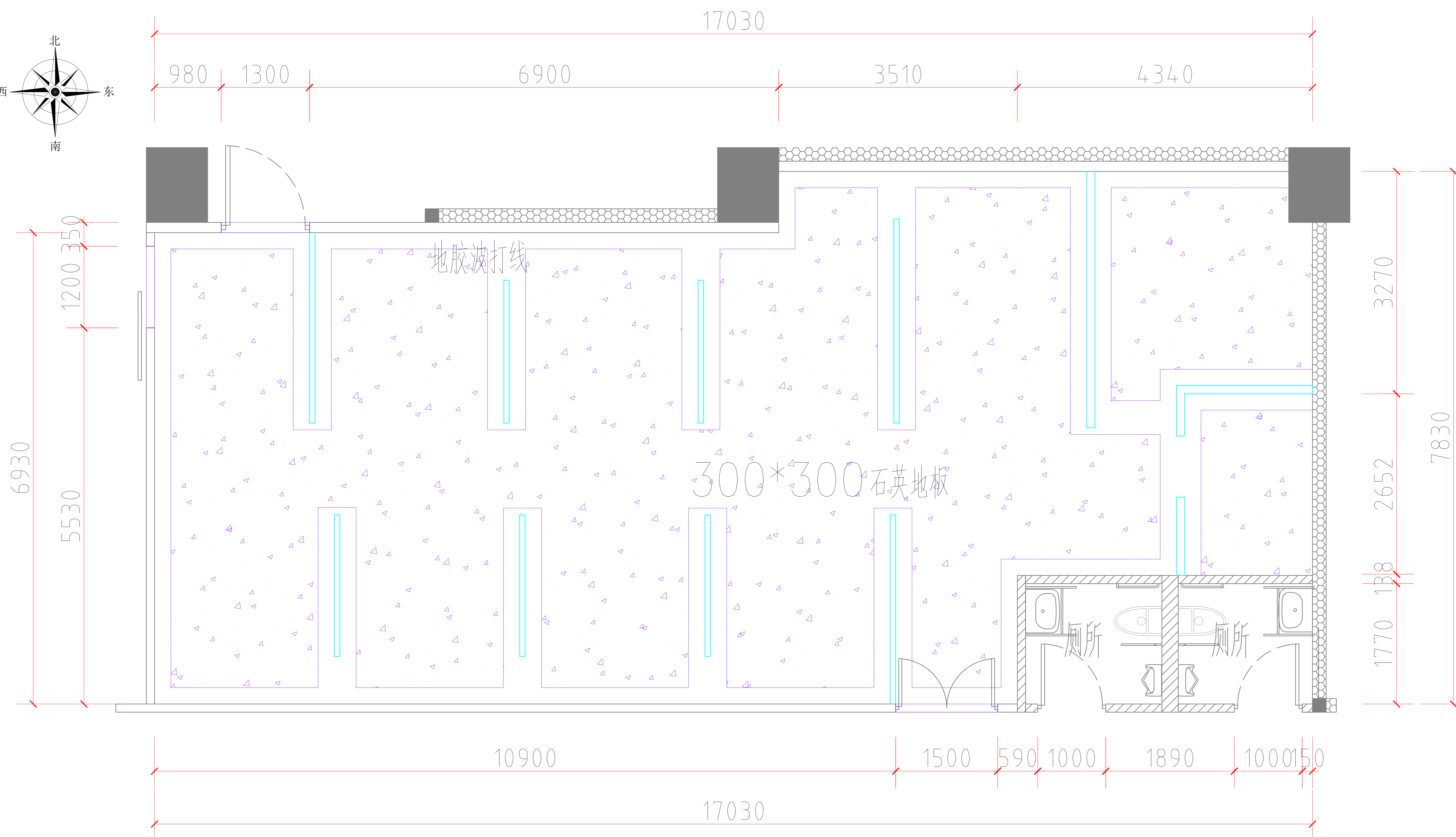
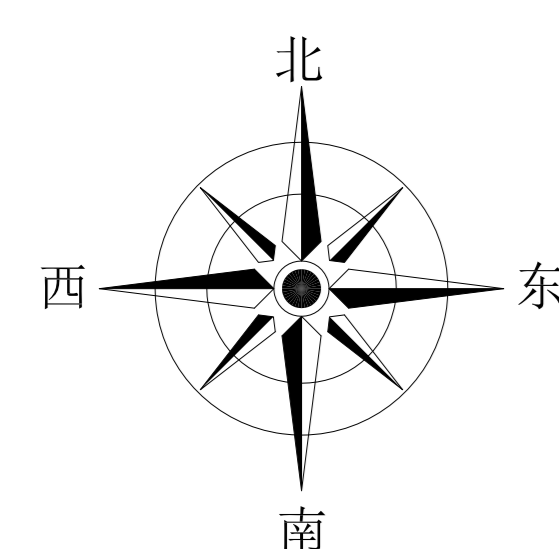

说明:

1. 地胶波打线宽度240mm, 墙面上反140mm
2. 其余位置采用石英地板





北京清华长庚医院  
Beijing Tsinghua Changgung Hospital

会 签

JOINT SIGNATURE

专业 DEPT.	专业负责人 SIGNED	签 署 SIGNED	日 期 DATE
建 筑 ARCH.			
给排水 WS. & SEW.			
暖 通 HVAC.			
电 气 ELEC.			
委托部门 UNIT			

签 署

SIGNATURE

处 长 APPROVAL			
主 管 CHIEF			
校 对 CHECKED			
设 计 DESIGNED			

图纸名称  
TITLE

墙面材质图

文书编号 FILE. NO.	A-05	工程编号 DRAW. NO.	
专 业 DEPT.	装饰	版 次 REV.	设计方案
比 例 SCALE	1/70	日 期 DATE	2010/10

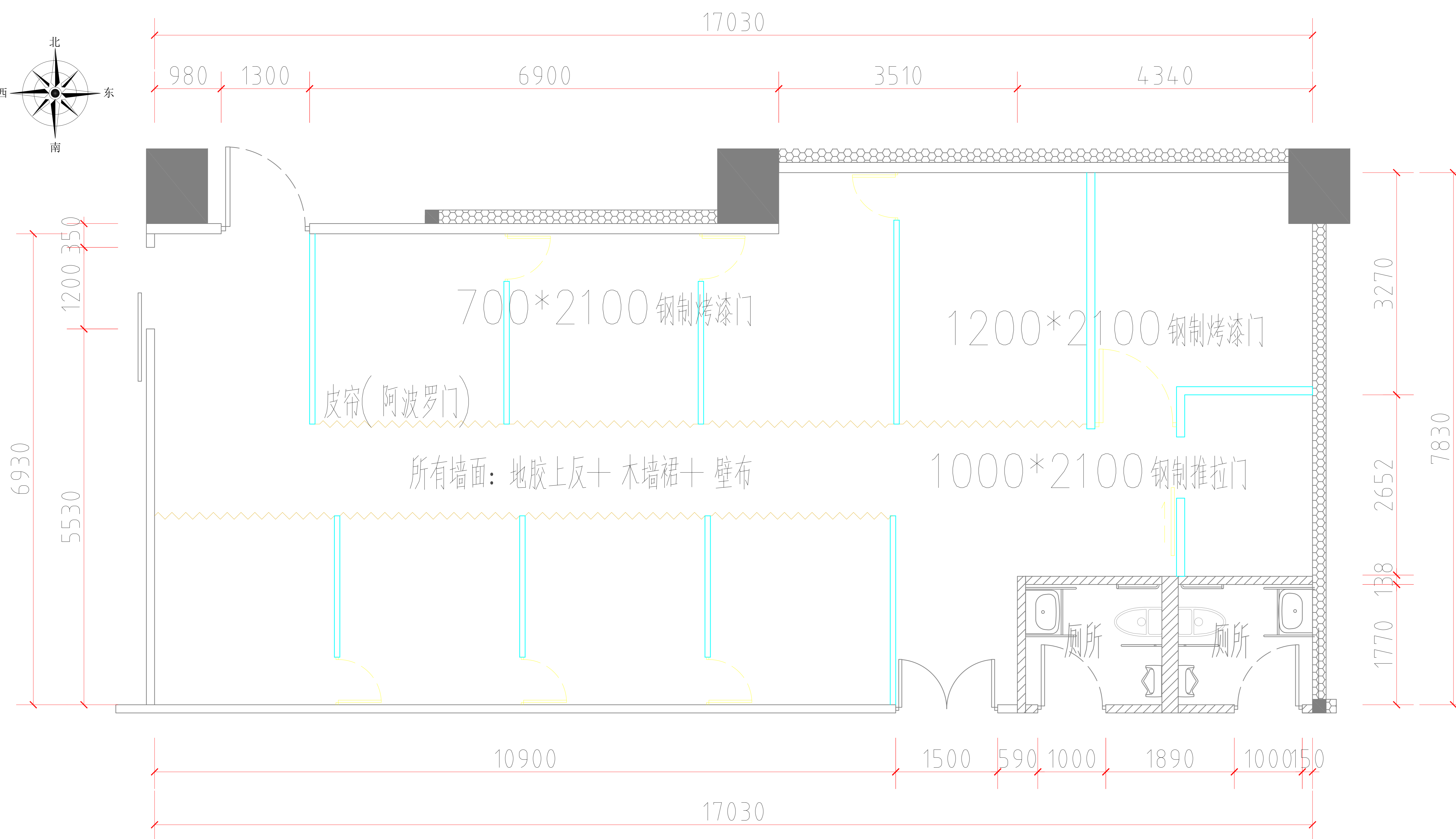
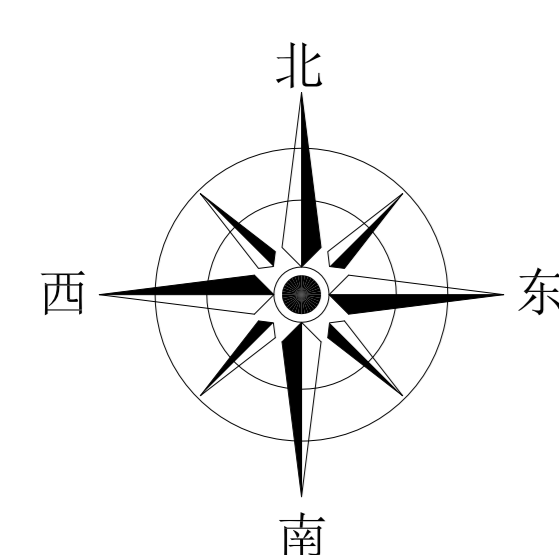

说明:

1. 所有墙面地胶上反140mm
2. 所有墙面做距地高度900木墙裙
3. 木墙裙上方满贴壁布

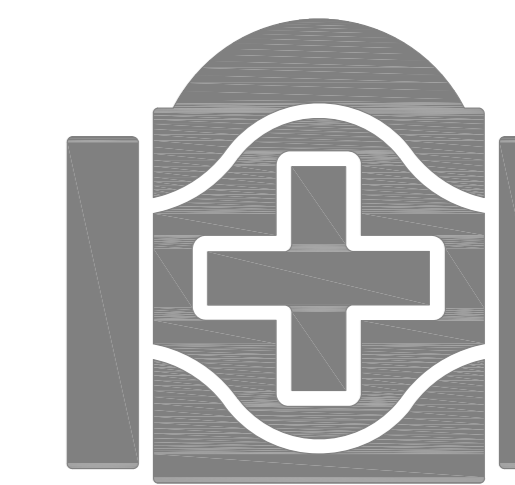

北京清华长庚医院  
Beijing Tsinghua Changgung Hospital

会 签

JOINT SIGNATURE

专业 DEPT.	专业负责人 SIGNED	签 署 SIGNED	日 期 DATE
建 筑 ARCH.			
给排水 WS. & SEW.			
暖 通 HVAC.			
电 气 ELEC.			
委托部门 UNIT			

签 署

SIGNATURE

处 长 APPROVAL		
主 管 CHIEF		
校 对 CHECKED		
设 计 DESIGNED		

图纸名称  
TITLE

天花布置图

文书编号 FILE. NO.	A-06	工程编号 DRAW. NO.	
专 业 DEPT.	装饰	版 次 REV.	设计方案
比 例 SCALE	1/70	日 期 DATE	2010/10

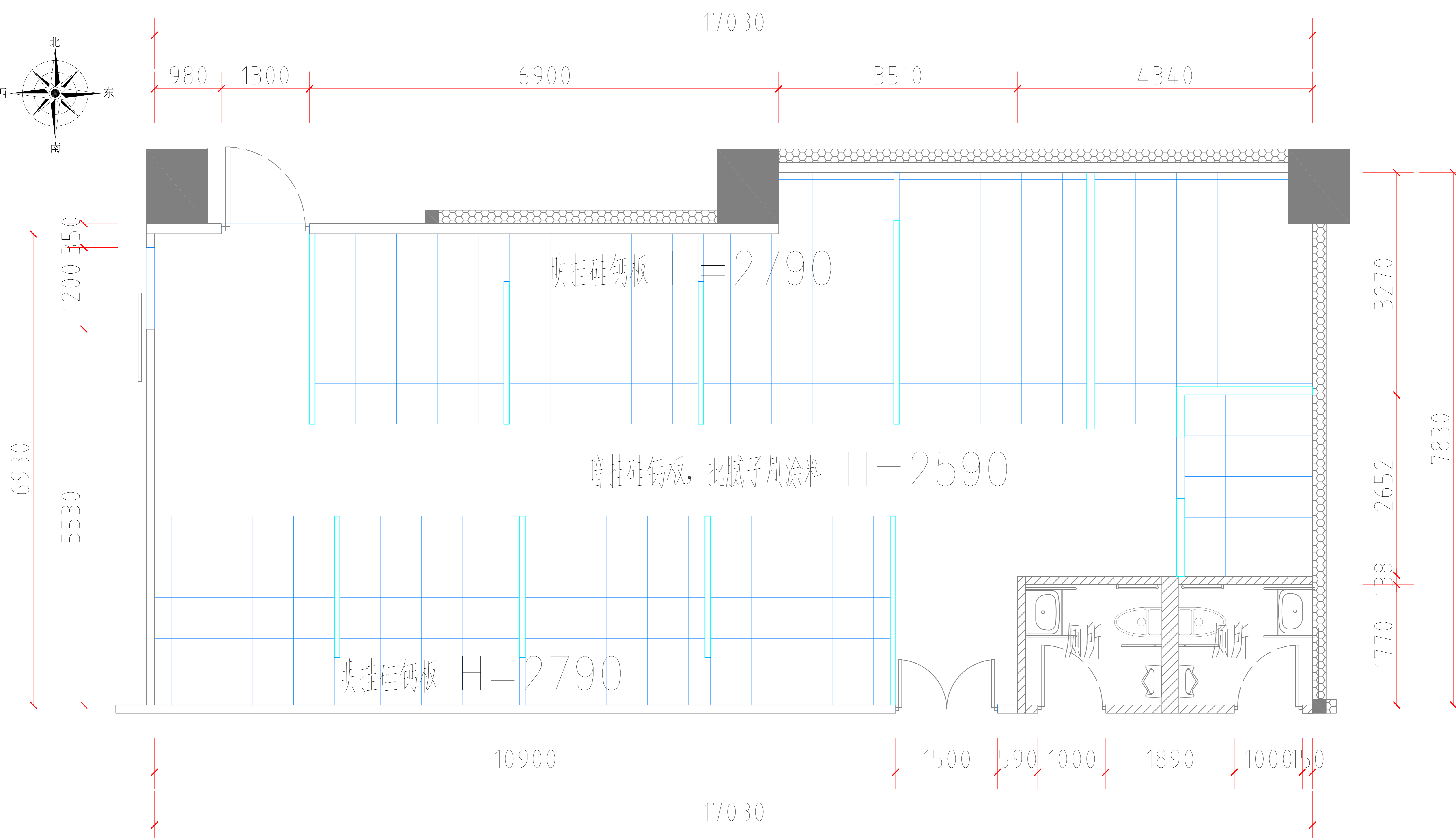
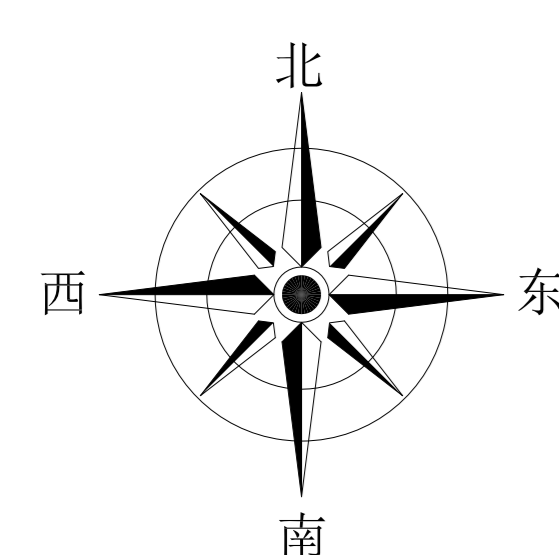

说明:

- 公共区域及走廊采用暗挂硅钙板, 批腻子刷涂料
- 诊室等室内部分采用明挂硅钙板

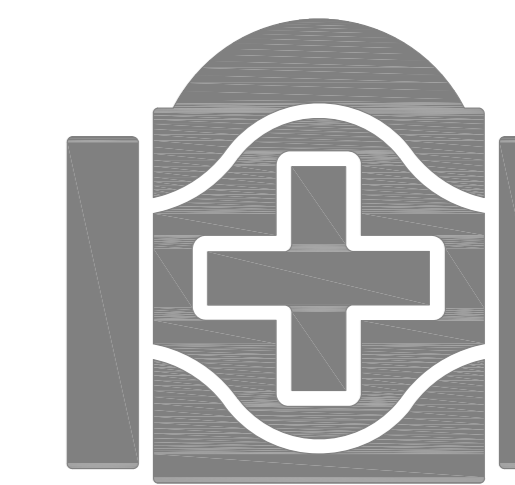

北京清华长庚医院  
Beijing Tsinghua Changgung Hospital

会 签

JOINT SIGNATURE

专业 DEPT.	专业负责人 SIGNED	签 署 SIGNED	日 期 DATE
建 筑 ARCH.			
给排水 WS. & SEW.			
暖 通 HVAC.			
电 气 ELEC.			
委托部门 UNIT			

签 署

SIGNATURE

处 长 APPROVAL		
主 管 CHIEF		
校 对 CHECKED		
设 计 DESIGNED		

图纸名称  
TITLE

天花综合图

文书编号  
FILE NO.

A-07

工程编号  
DRAW. NO.

专 业  
DEPT.

装饰

版 次  
REV.

设计方案

比 例  
SCALE

1/70

日 期  
DATE

2010/10

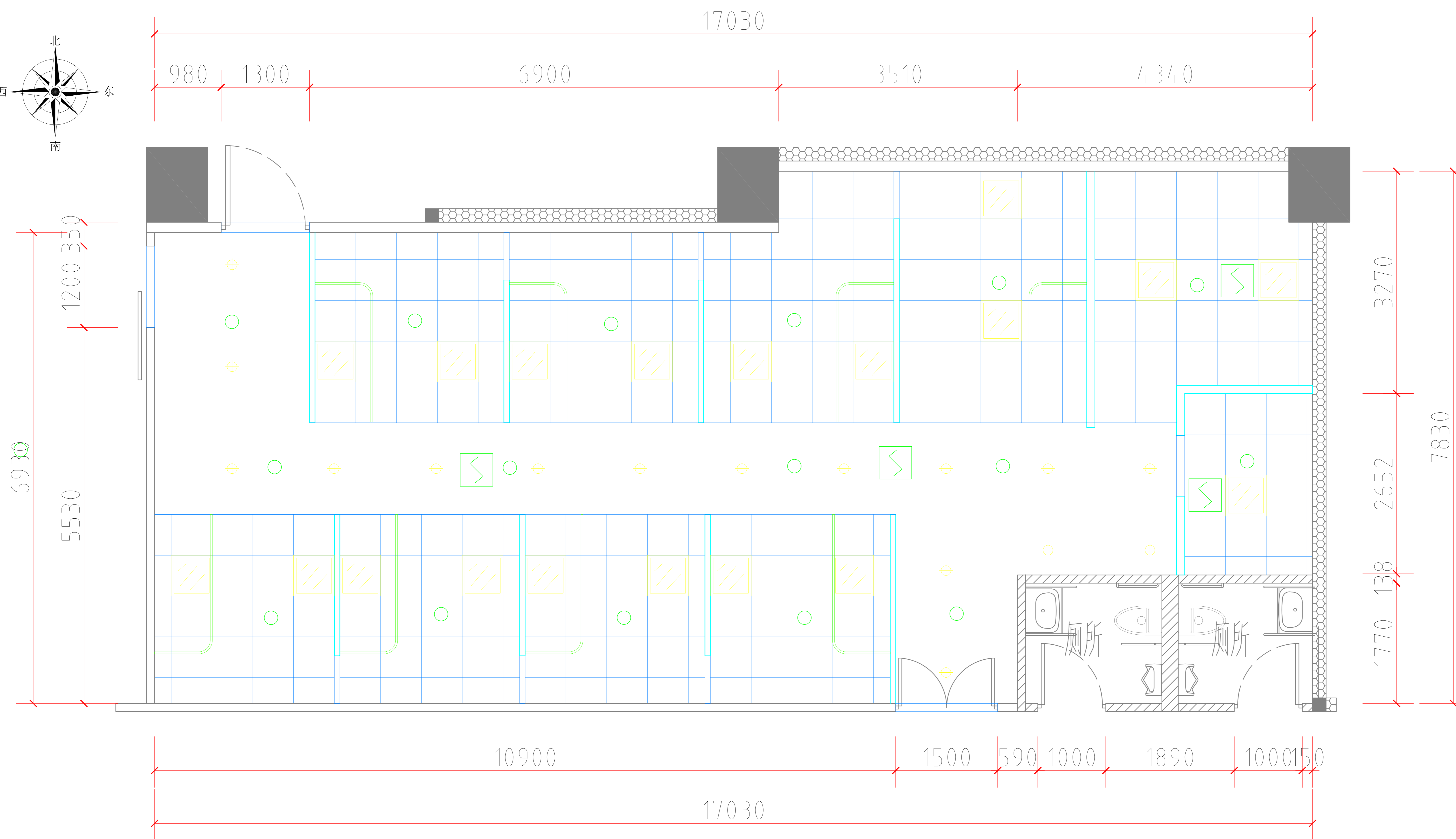
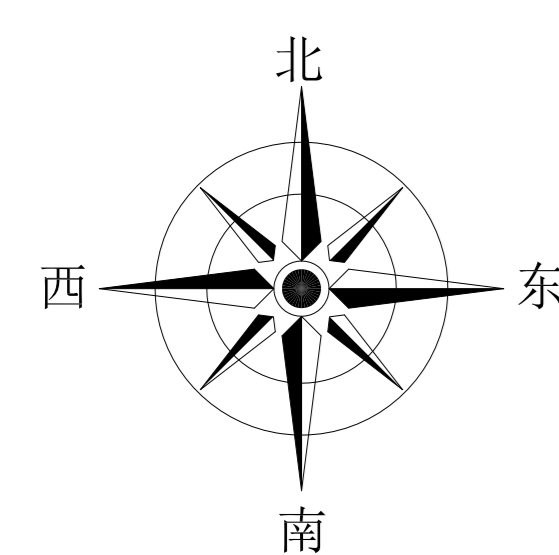

说明:

1. 拆除室内隔墙及门
2. 拆除原有吊顶

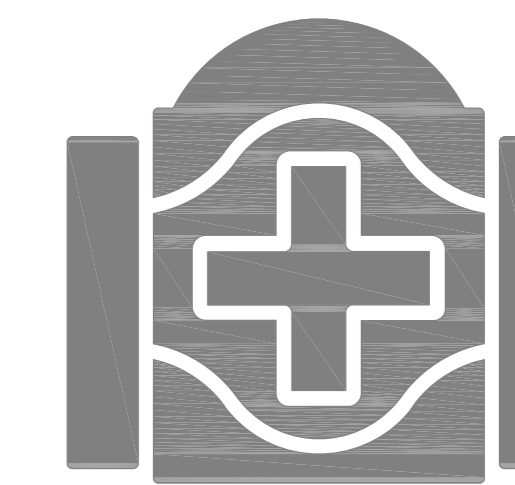

北京清华长庚医院  
Beijing Tsinghua Changgung Hospital

会 签

JOINT SIGNATURE

专业 DEPT.	专业负责人 SIGNED	签 署 SIGNED	日期 DATE
建筑 ARCH.			
给排水 WS. & SEW.			
暖通 HVAC.			
电气 ELEC.			
委托部门 UNIT			

签 署

SIGNATURE

处长 APPROVAL		
主管 CHIEF		
校对 CHECKED		
设计 DESIGNED		

图纸名称  
TITLE  
**灯具布置图**

文书编号 FILE NO.	D-01	工程编号 DRAW. NO.	
专业 DEPT.	强电	版 次 REV.	设计方案
比例 SCALE	1/70	日 期 DATE	2010/10

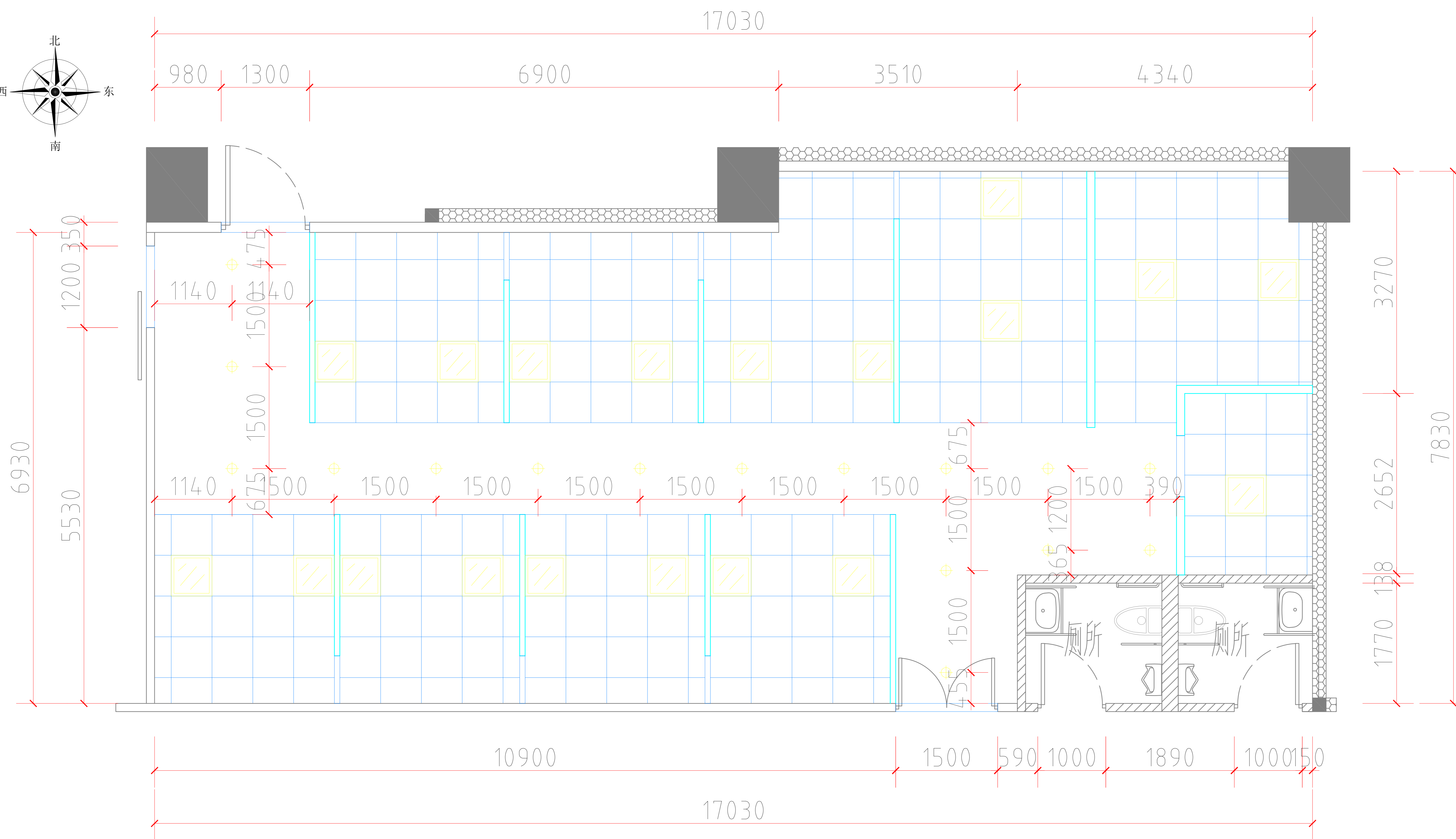
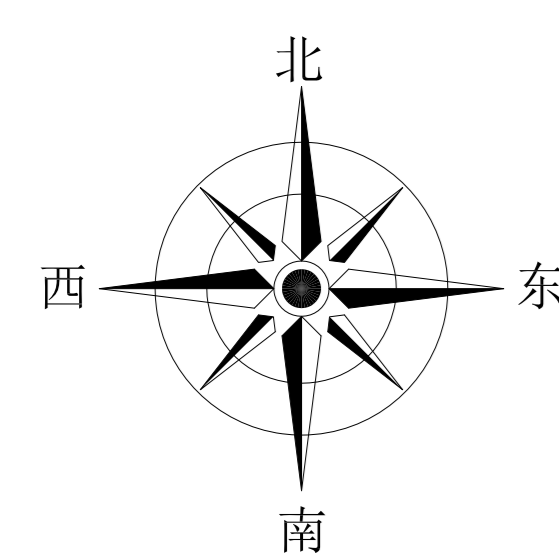

说明:

1. 通道及公共区域采用4寸筒灯
2. 诊室内采用600\*600LED有机板灯

+	4寸筒灯
+	600*600LED有机板灯
□	600*600LED有机板灯
○	4寸筒灯
○	4寸筒灯
○	4寸筒灯



北京清华长庚医院  
Beijing Tsinghua Changgung Hospital

会 签

JOINT SIGNATURE

专业 DEPT.	专业负责人 SIGNED	签 署 SIGNED	日 期 DATE
建 筑 ARCH.			
给排水 WS. & SEW.			
暖 通 HVAC.			
电 气 ELEC.			
委托部门 UNIT			

签 署

SIGNATURE

处 长 APPROVAL			
主 管 CHIEF			
校 对 CHECKED			
设 计 DESIGNED			

图纸名称  
TITLE

灯具连线图

文书编号 FILE NO.	D-02	工程编号 DRAW. NO.	
专 业 DEPT.	强电	版 次 REV.	设计方案
比 例 SCALE	1/70	日 期 DATE	2010/10

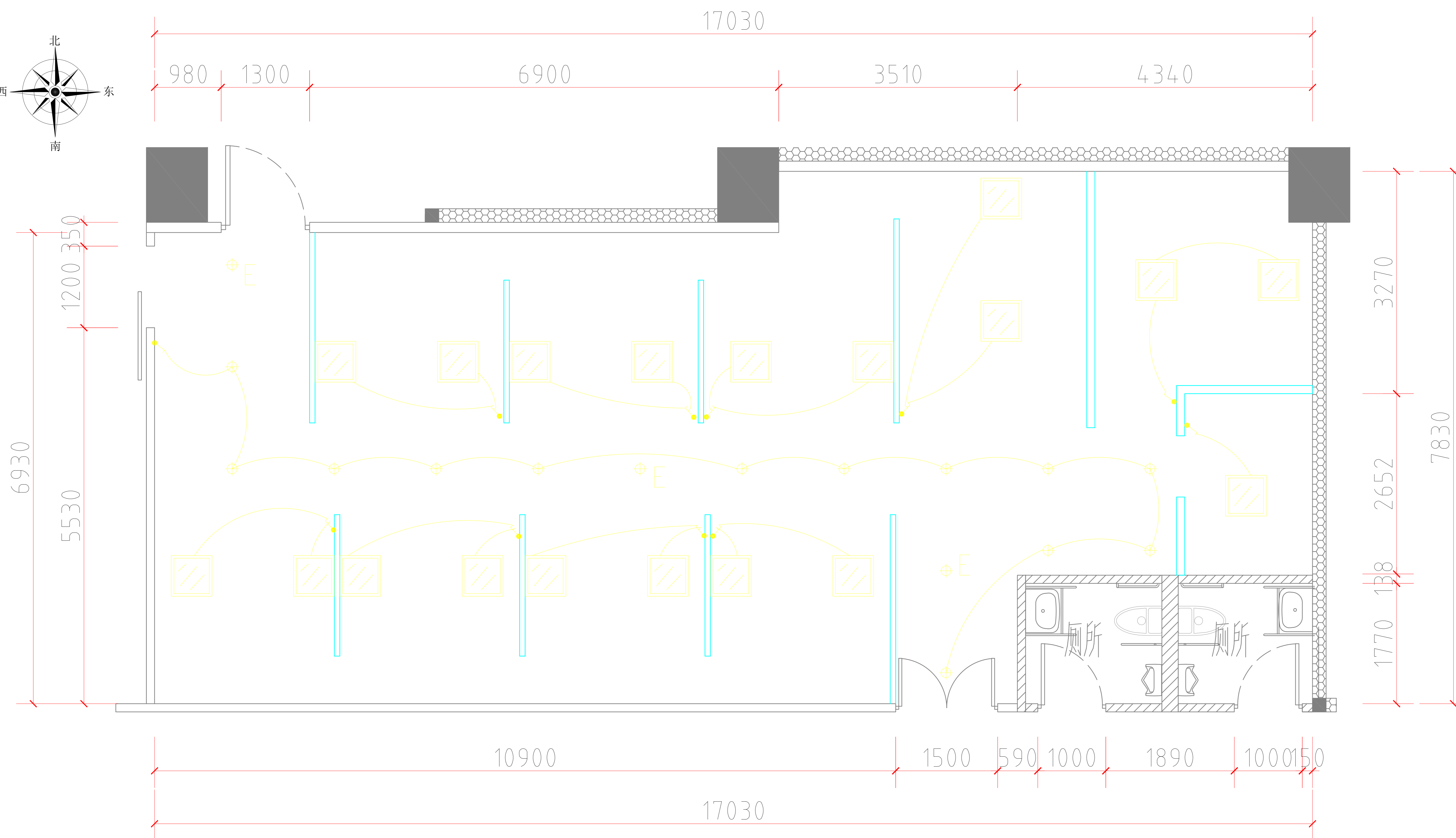
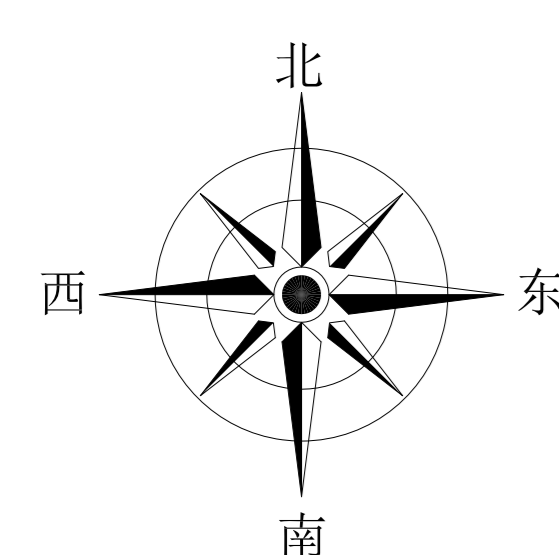

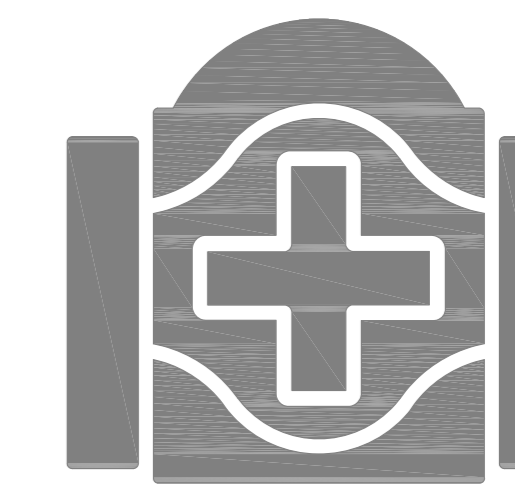

北京清华长庚医院  
Beijing Tsinghua Changgung Hospital

会 签  
JOINT SIGNATURE

专业 DEPT.	专业负责人 SIGNED	签 署 SIGNED	日期 DATE
建 筑 ARCH.			
给排水 WS. & SEW.			
暖 通 HVAC.			
电 气 ELEC.			
委托部门 UNIT			

签 署  
SIGNATURE

处 长 APPROVAL			
主 管 CHIEF			
校 对 CHECKED			
设 计 DESIGNED			

图纸名称  
TITLE  
**插座布置图**

文书编号 FILE. NO.	D-03	工程编号 DRAW. NO.	
专 业 DEPT.	强电	版 次 REV.	设计方案
比 例 SCALE	1/70	日 期 DATE	2010/10

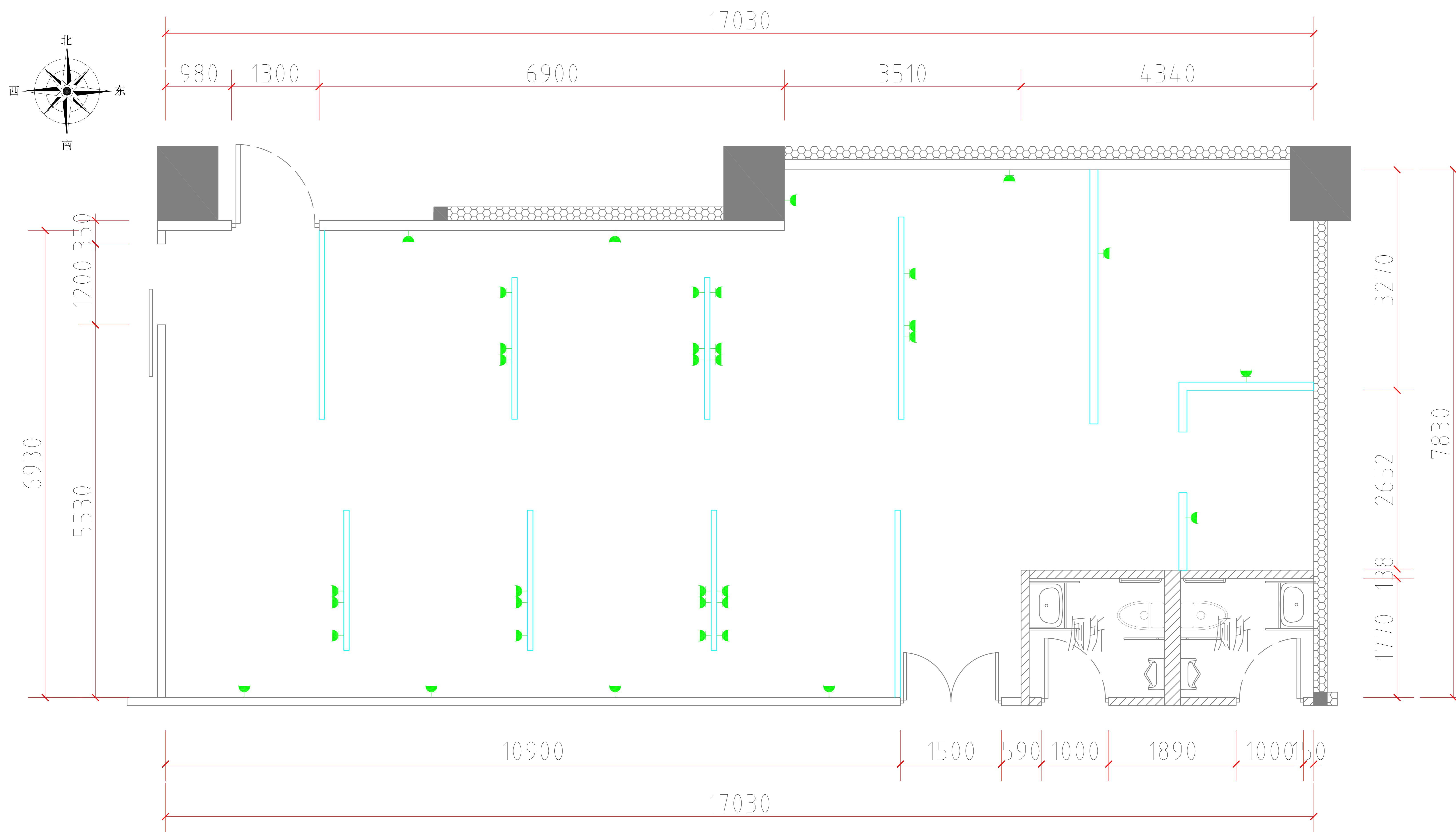

说明:

1. 诊室, 诊床采用挂帘遮挡
2. 诊室间设置通道门
3. 诊室中设置柱盆

⊕	单相
⊕E	单相带地
⊕	单相带地
⊕	单相
⊕	单相
⊕	单相

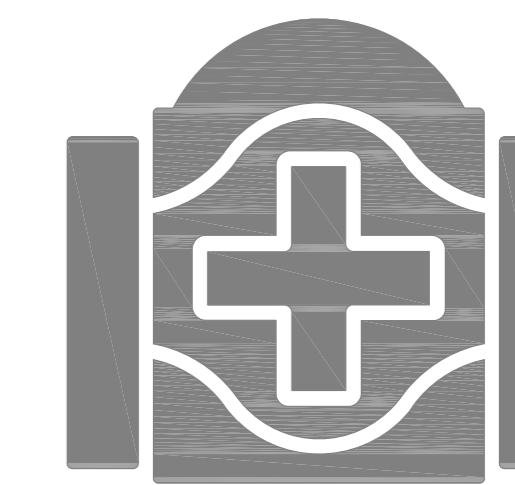

北京清华长庚医院  
Beijing Tsinghua Changgung Hospital

会 签

JOINT SIGNATURE

专业 DEPT.	专业负责人 SIGNED	签 署 SIGNED	日 期 DATE
建 筑 ARCH.			
给排水 WS. & SEW.			
暖 通 HVAC.			
电 气 ELEC.			
委托部门 UNIT			

签 署

SIGNATURE

处 长 APPROVAL			
主 管 CHIEF			
校 对 CHECKED			
设 计 DESIGNED			

图纸名称  
TITLE  
**插座连线图**

文书编号 FILE NO.	D-04	工程编号 DRAW. NO.	
专 业 DEPT.	强电	版 次 REV.	设计方案
比 例 SCALE	1/70	日 期 DATE	2010/10

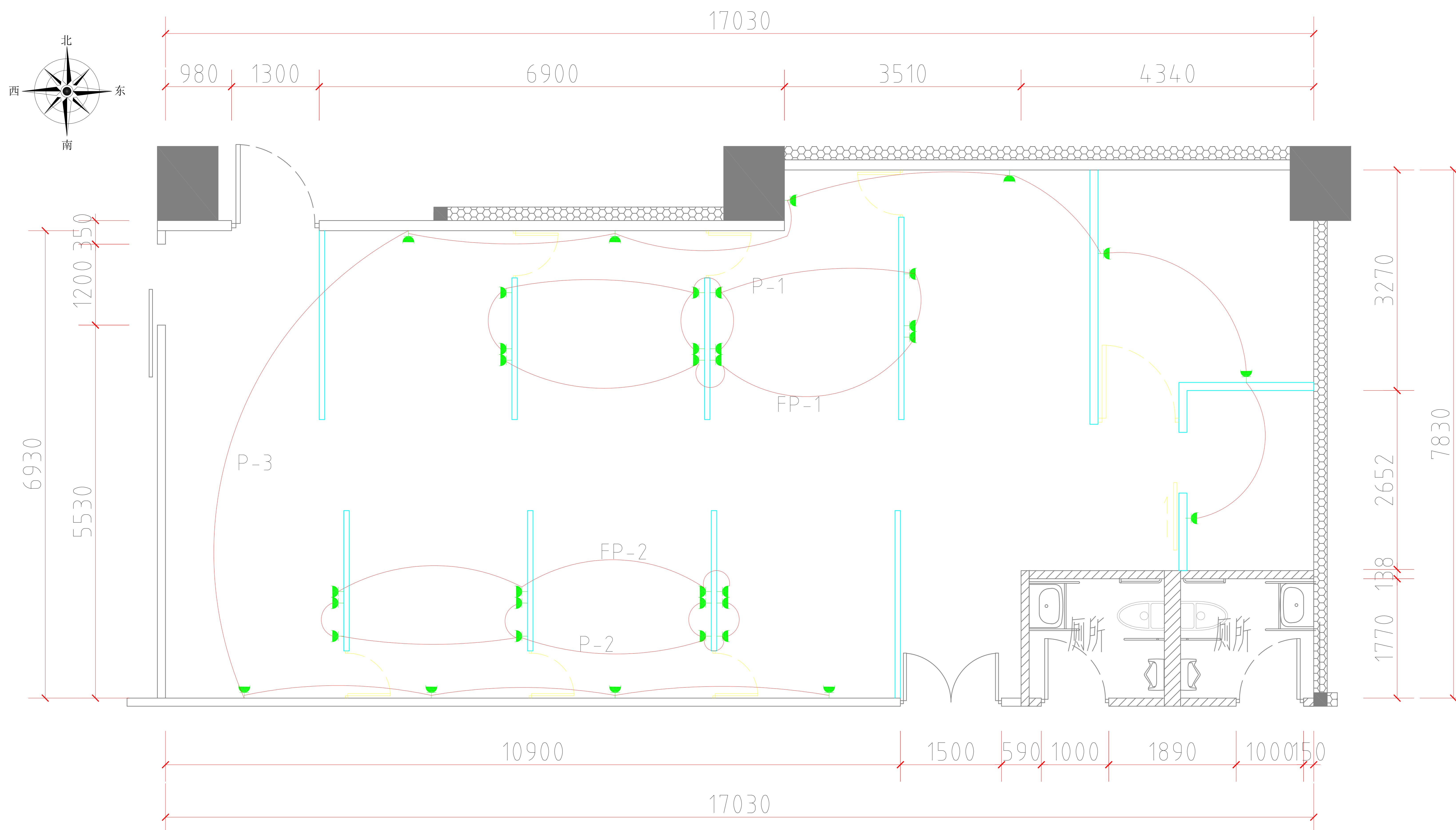

说明:

1. 诊室, 诊床采用挂帘遮挡
2. 诊房间设置通道门
3. 诊室中设置柱盆

⊕	200
⊕E	1000
□	1000
↘	100
↘	100
▲	100

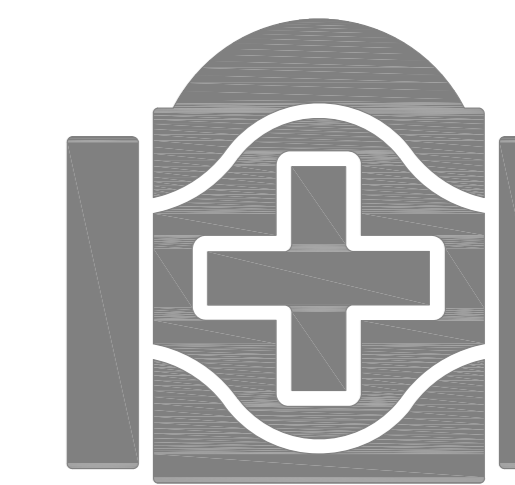

北京清华长庚医院  
Beijing Tsinghua Changgung Hospital

会 签

JOINT SIGNATURE

专业 DEPT.	专业负责人 SIGNED	签 署 SIGNED	日 期 DATE
建 筑 ARCH.			
给排水 WS. & SEW.			
暖 通 HVAC.			
电 气 ELEC.			
委托部门 UNIT			

签 署

SIGNATURE

处 长 APPROVAL		
主 管 CHIEF		
校 对 CHECKED		
设 计 DESIGNED		

图纸名称  
TITLE

弱电布置图

文书编号  
FILE NO.

RD-01

工程编号  
DRAW. NO.

专 业  
DEPT.

弱电

版 次  
REV.

设计方案

比 例  
SCALE

1/70

日 期  
DATE

2010/10

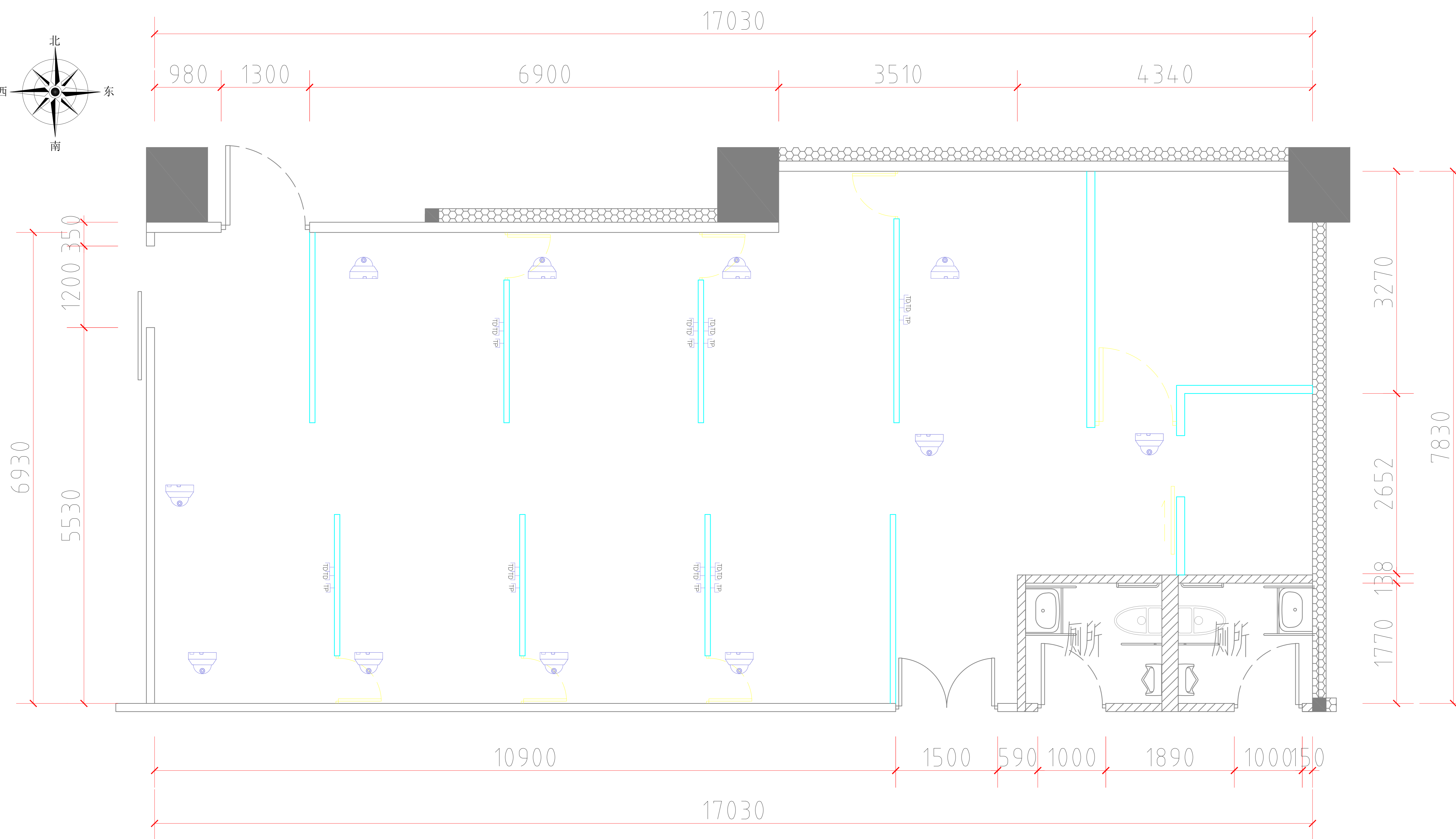
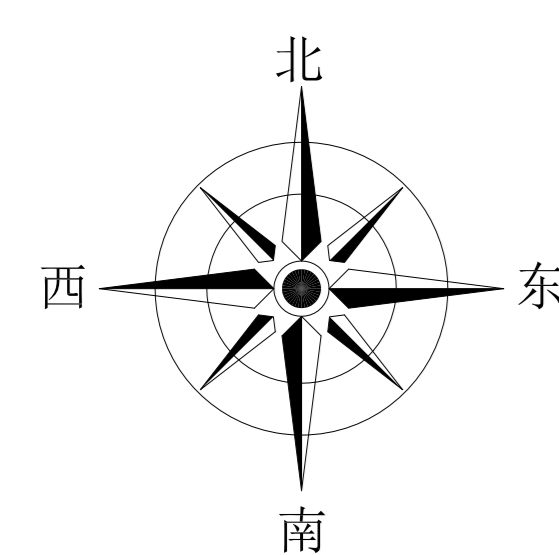

说明:

1. 每个诊桌设置1个语音及2个数据点位
2. 语音点位连接至弱电机房
3. 数据点位只做穿线布管
4. 设置1个监控点位

	语音点
	数据点
	监控点



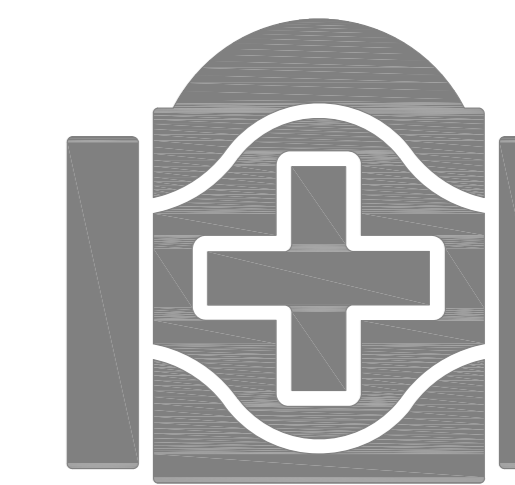

北京清华长庚医院  
Beijing Tsinghua Changgung Hospital

会 签  
JOINT SIGNATURE

专业 DEPT.	专业负责人 SIGNED	签 署 SIGNED	日 期 DATE
建 筑 ARCH.			
给排水 WS. & SEW.			
暖 通 HVAC.			
电 气 ELEC.			
委托部门 UNIT			

签 署  
SIGNATURE

处 长 APPROVAL		
主 管 CHIEF		
校 对 CHECKED		
设 计 DESIGNED		

图纸名称  
TITLE  
给排水布置图

文书编号 FILE. NO.	GP-01	工程编号 DRAW. NO.	
专 业 DEPT.	给排水	版 次 REV.	设计方案
比 例 SCALE	1/70	日 期 DATE	2010/10

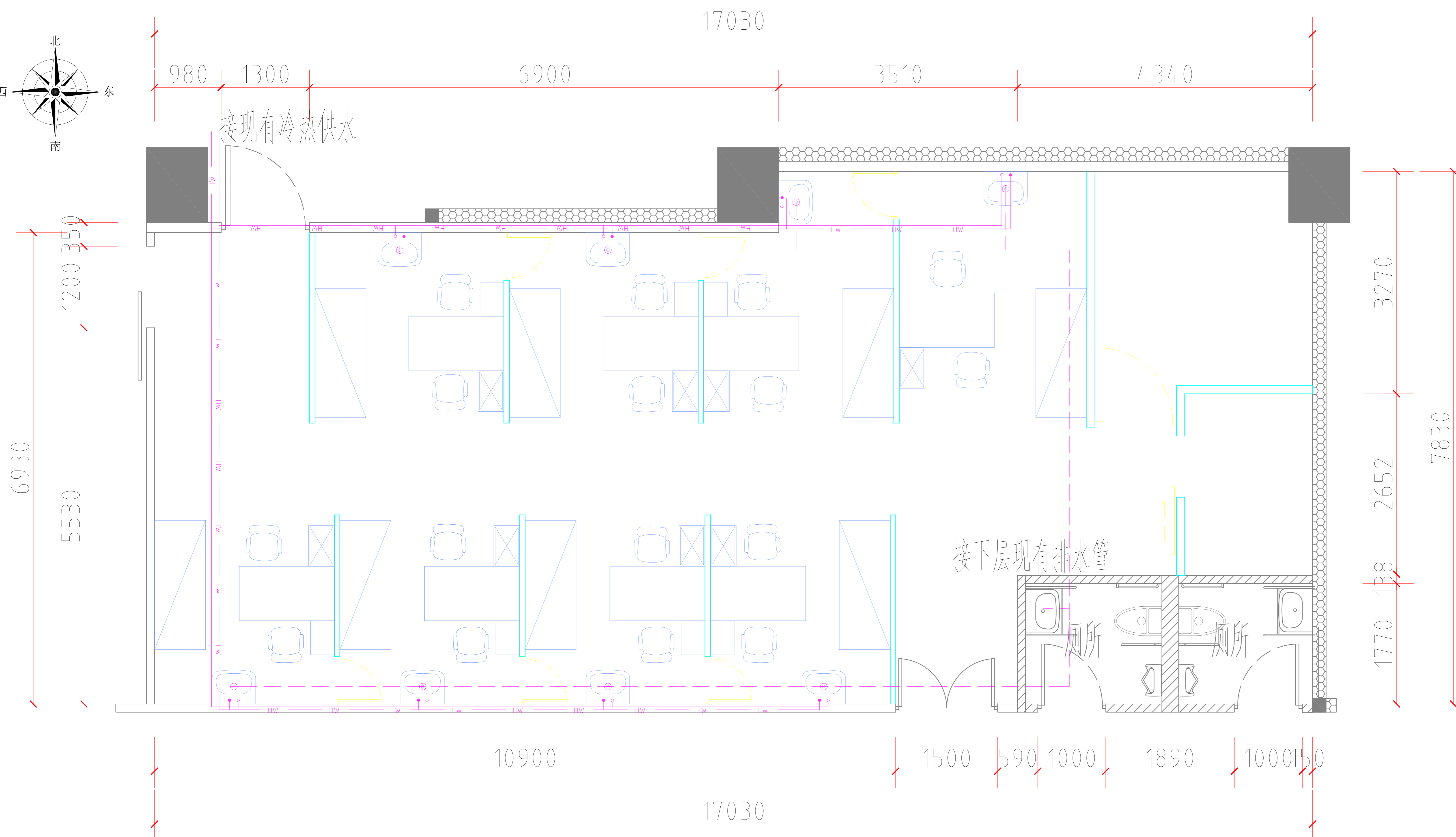
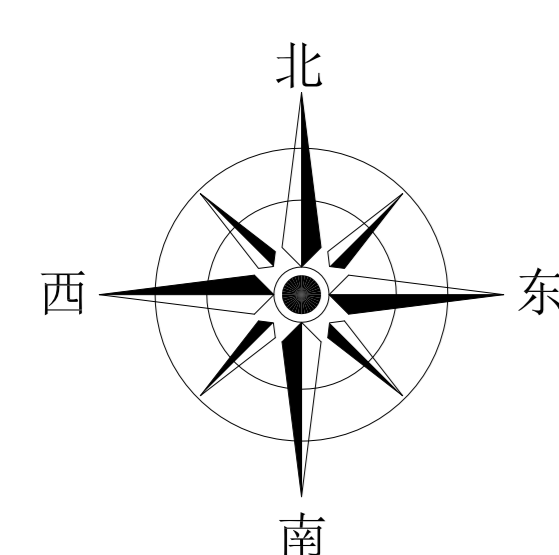

说明:

1. 冷热供水从现有治疗室接出
2. 排水管排至下层吊顶上方, 汇总至下层厕所排水管
3. 柱盆龙头采用感应式自动混水龙头
4. 上水采用PPR20管
5. 下水采用PVC50管

○	大便器
●	小便器
⊕	洗脸盆
—	给水
- - -	排水
- · - · -	热水

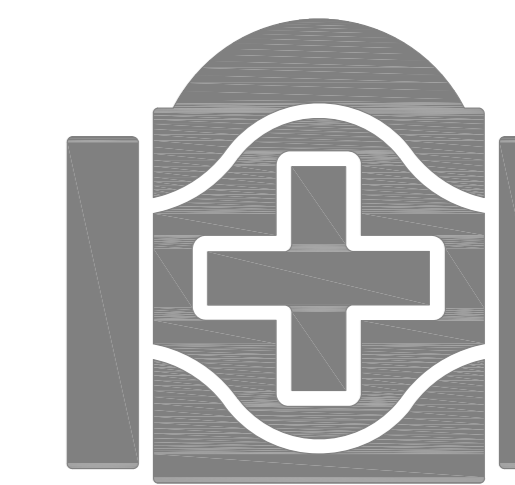

北京清华长庚医院  
Beijing Tsinghua Changgung Hospital

会 签  
JOINT SIGNATURE

专业 DEPT.	专业负责人 SIGNED	签 署 SIGNED	日期 DATE
建筑 ARCH.			
给排水 WS. & SEW.			
暖通 HVAC.			
电气 ELEC.			
委托部门 UNIT			

签 署  
SIGNATURE

处长 APPROVAL		
主管 CHIEF		
校对 CHECKED		
设计 DESIGNED		

图纸名称  
TITLE  
**给排水系统图**

文书编号 FILE NO.	GP-02	工程编号 DRAW. NO.	
专业 DEPT.	给排水	版 次 REV.	设计方案
比 例 SCALE	1/70	日 期 DATE	2010/10

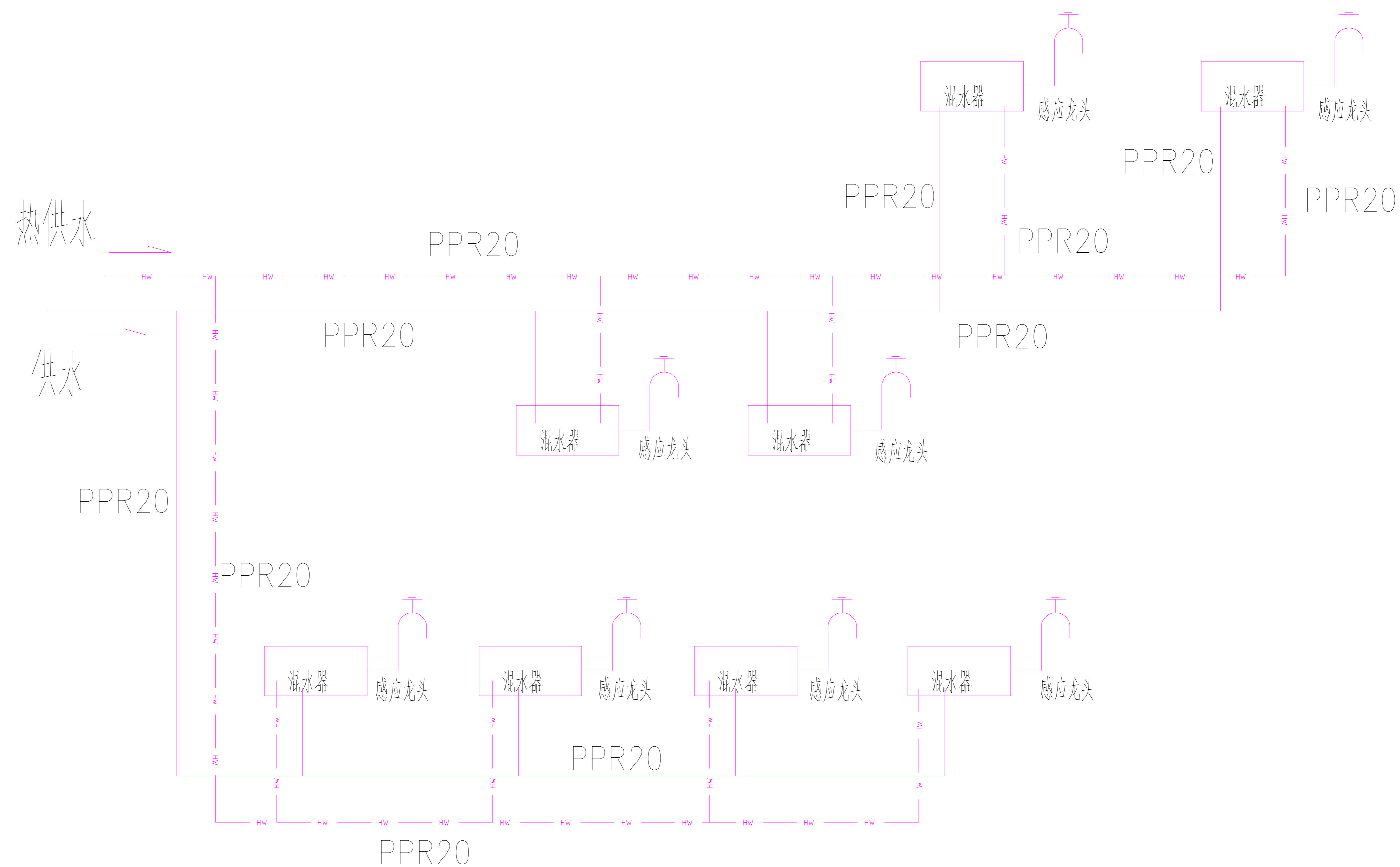

供水系统图

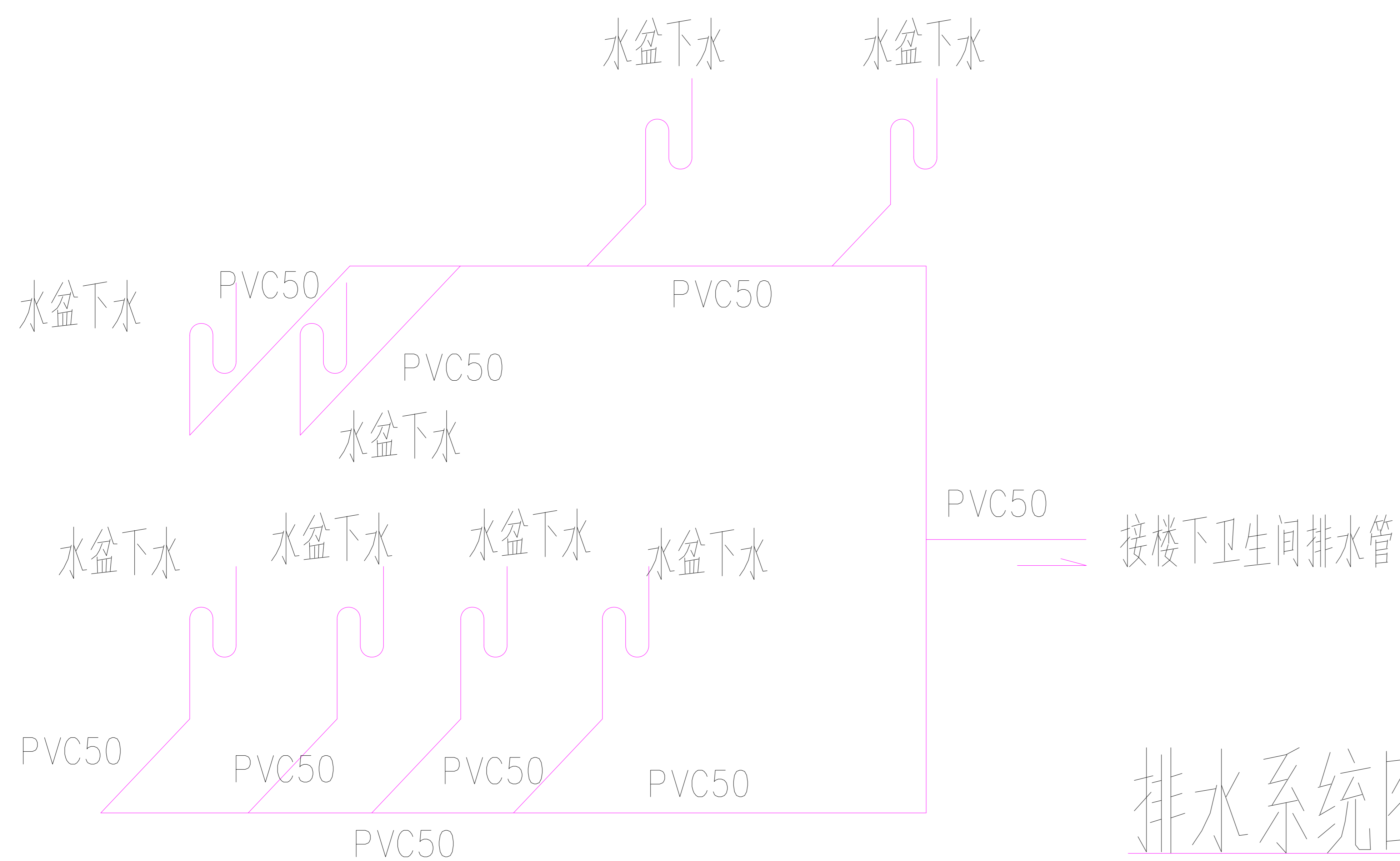

排水系统图

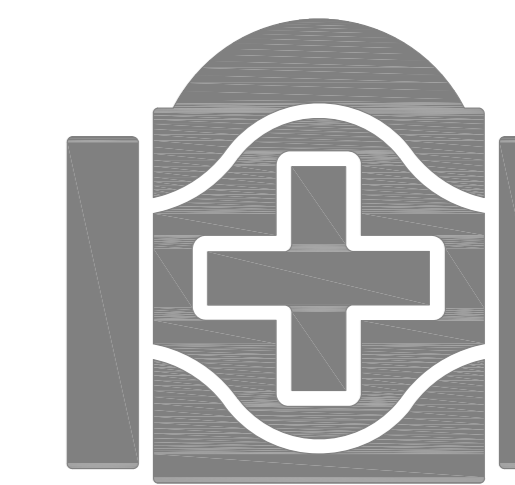

北京清华长庚医院  
Beijing Tsinghua Changgung Hospital

会 签

JOINT SIGNATURE

专业 DEPT.	专业负责人 SIGNED	签 署 SIGNED	日 期 DATE
建 筑 ARCH.			
给排水 WS. & SEW.			
暖 通 HVAC.			
电 气 ELEC.			
委托部门 UNIT			

签 署

SIGNATURE

处 长 APPROVAL		
主 管 CHIEF		
校 对 CHECKED		
设 计 DESIGNED		

图纸名称  
TITLE 原有空调布置图

文书编号 FILE NO.	KT-01	工程编号 DRAW. NO.	
专 业 DEPT.	暖通	版 次 REV.	设计方案
比 例 SCALE	1/70	日 期 DATE	2010/10

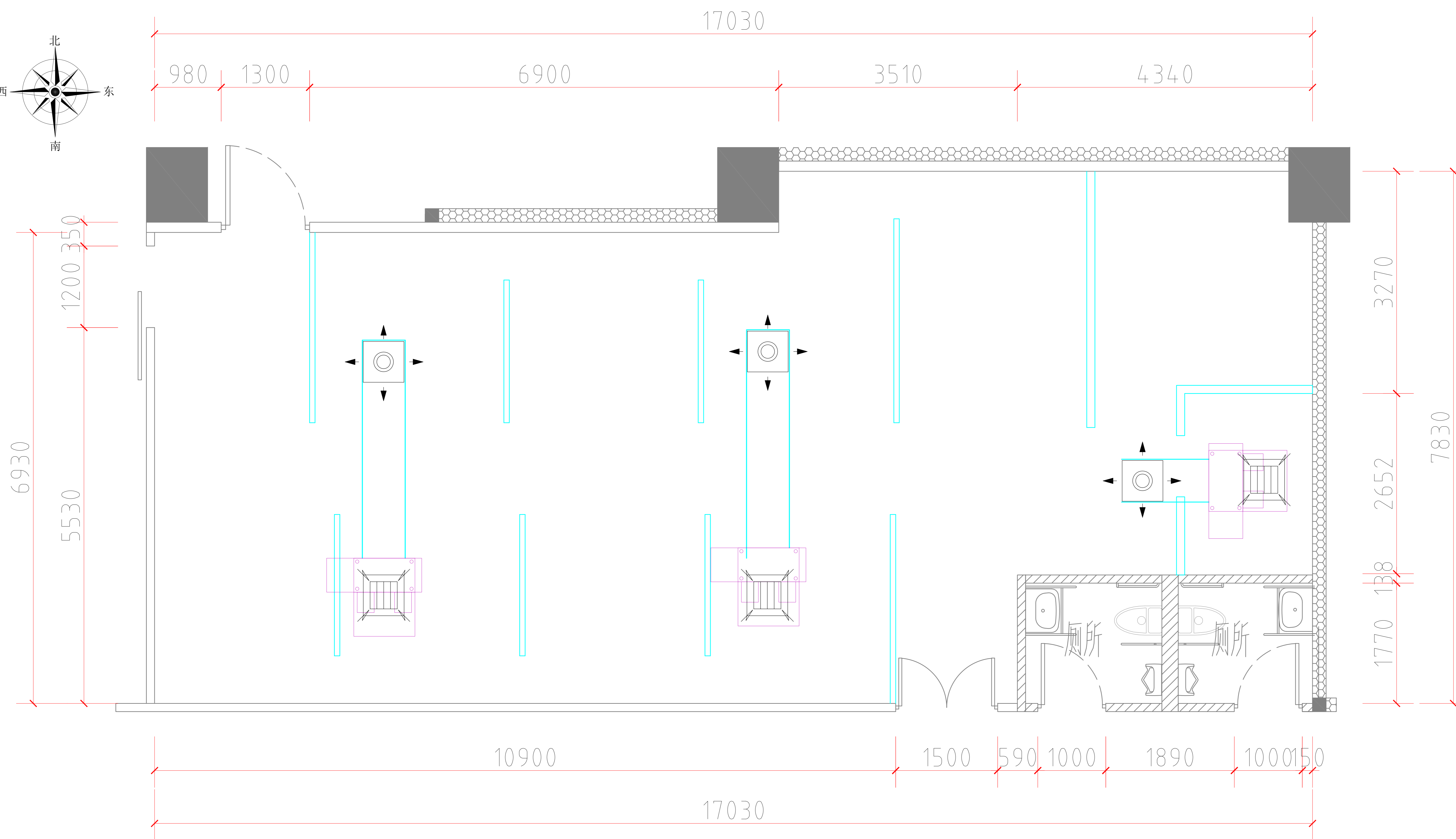
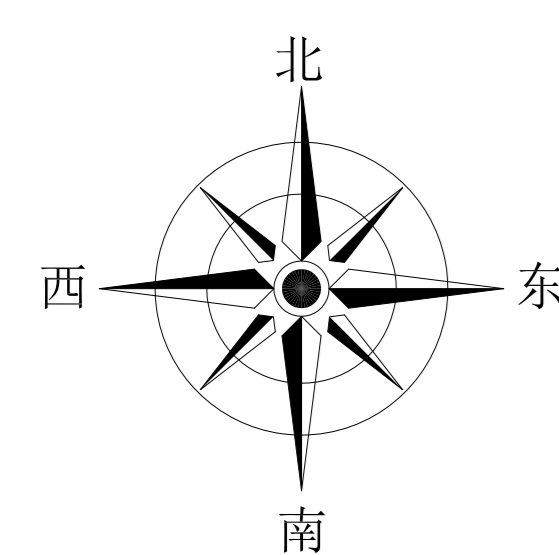

说明:

1. 现场原有风机3台

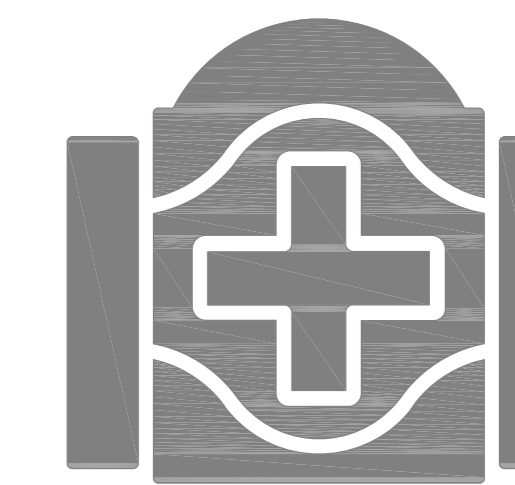

北京清华长庚医院  
Beijing Tsinghua Changgung Hospital

会 签

JOINT SIGNATURE

专业 DEPT.	专业负责人 SIGNED	签 署 SIGNED	日 期 DATE
建 筑 ARCH.			
给排水 WS. & SEW.			
暖 通 HVAC.			
电 气 ELEC.			
委托部门 UNIT			

签 署

SIGNATURE

处 长 APPROVAL		
主 管 CHIEF		
校 对 CHECKED		
设 计 DESIGNED		

图纸名称  
TITLE 新增风机&风机移位布置图

文书编号 FILE. NO.	KT-02	工程编号 DRAW. NO.	
专 业 DEPT.	暖通	版 次 REV.	设计方案
比 例 SCALE	1/70	日 期 DATE	2010/10

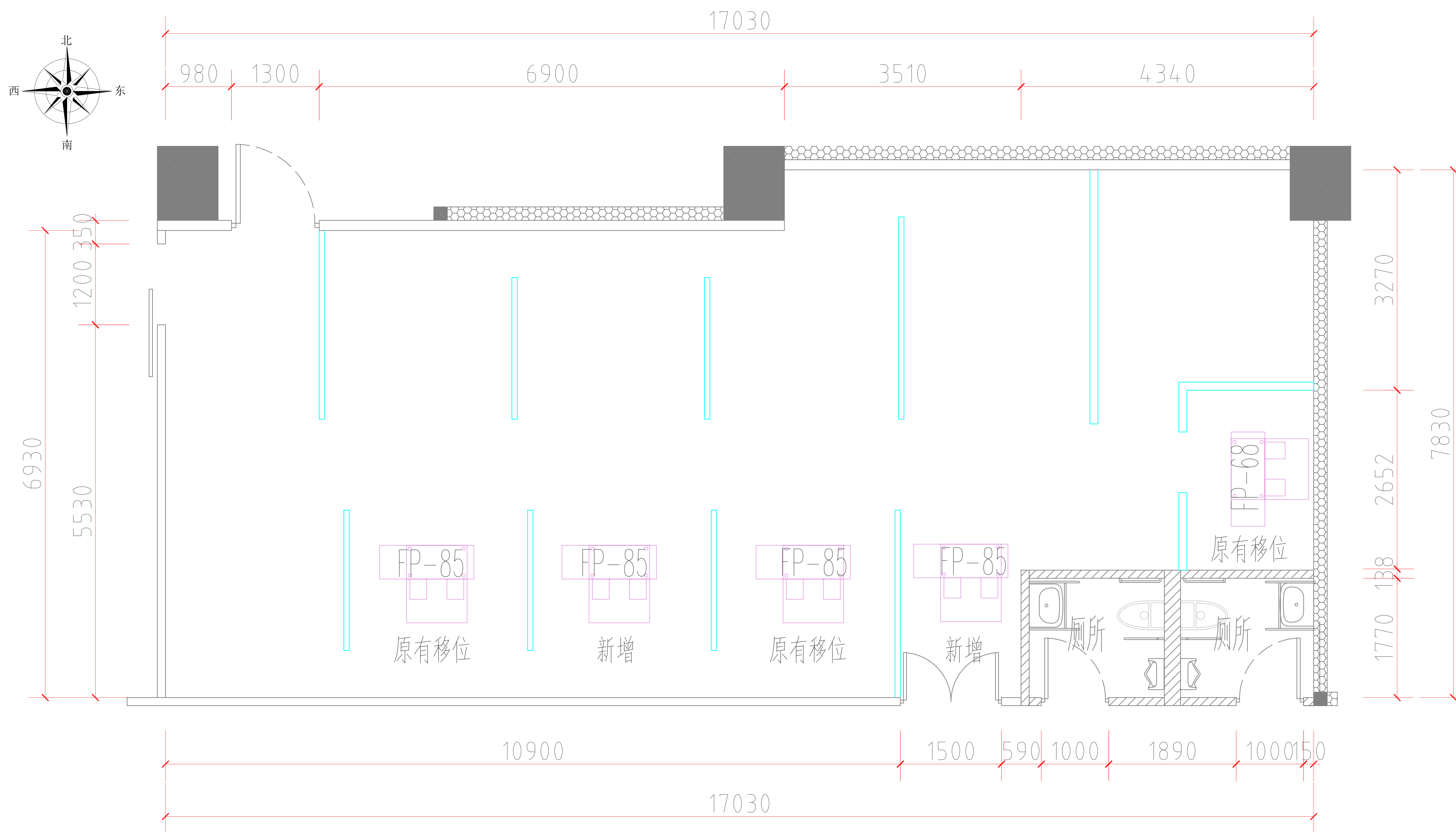

说明:

1. 现场原有风机3台, 根据现场位置需求移位
2. 新增风机2台

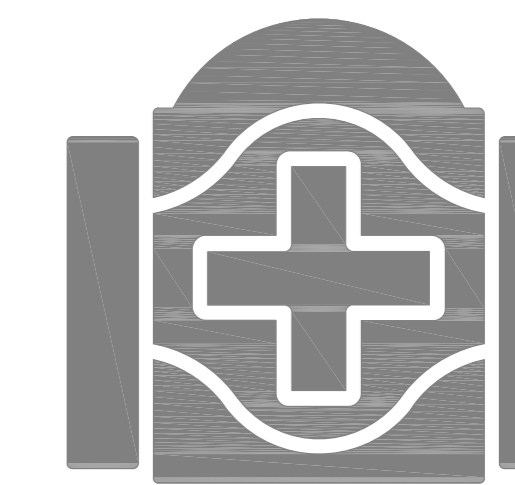

北京清华长庚医院  
Beijing Tsinghua Changgung Hospital

会 签

JOINT SIGNATURE

专业 DEPT.	专业负责人 SIGNED	签 署 SIGNED	日 期 DATE
建 筑 ARCH.			
给排水 WS. & SEW.			
暖 通 HVAC.			
电 气 ELEC.			
委托部门 UNIT			

签 署

SIGNATURE

处 长 APPROVAL		
主 管 CHIEF		
校 对 CHECKED		
设 计 DESIGNED		

图纸名称  
TITLE 空调电气布置图

文书编号 FILE. NO.	KT-03	工程编号 DRAW. NO.	
专 业 DEPT.	暖通	版 次 REV.	设计方案
比 例 SCALE	1/70	日 期 DATE	2010/10

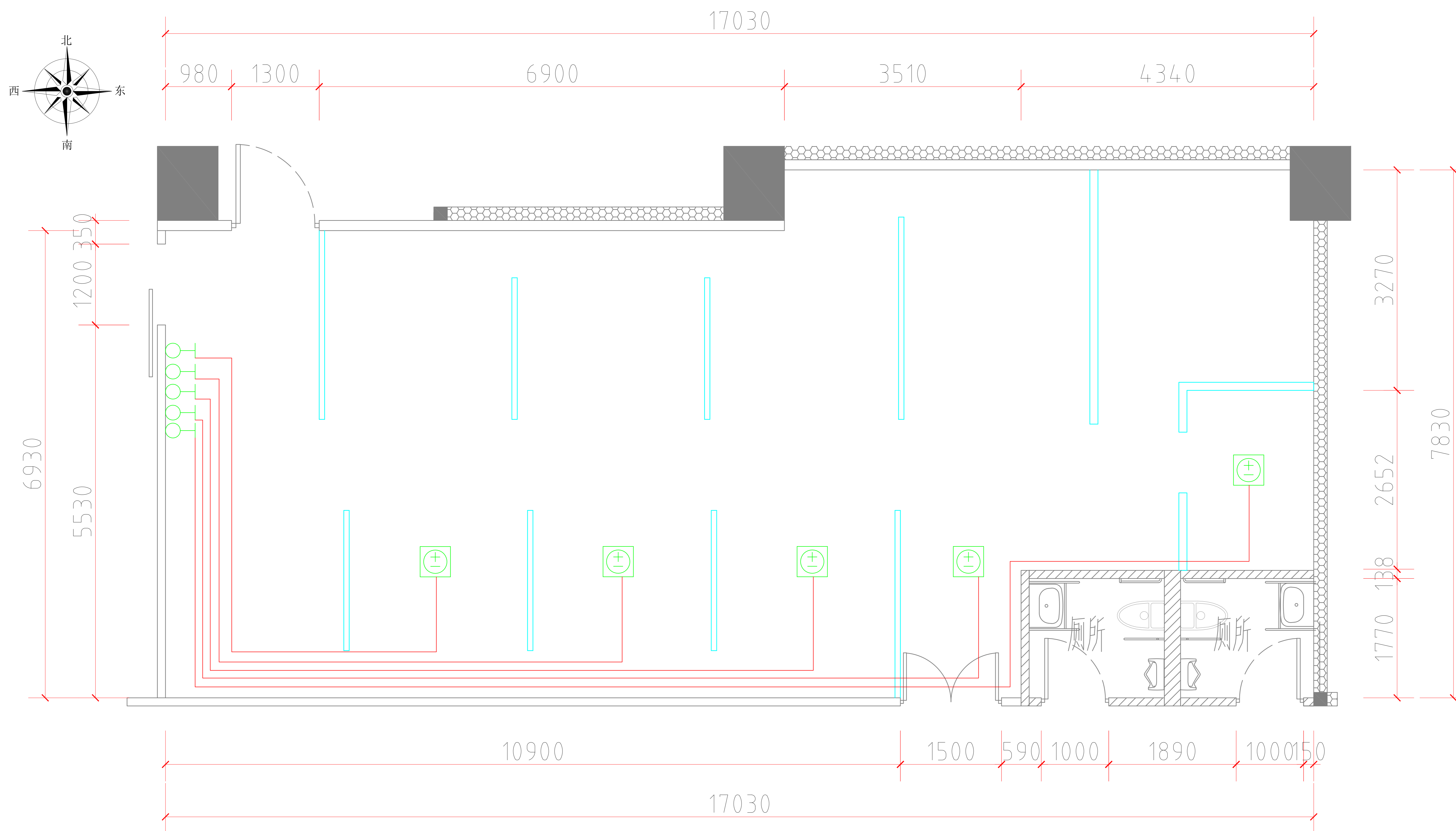

说明:

1. 现场原有风机3台, 根据现场位置需求移位
2. 新增风机2台
3. 温控器统一安装在入口处
4. 空调强电并入原有空调供电回路

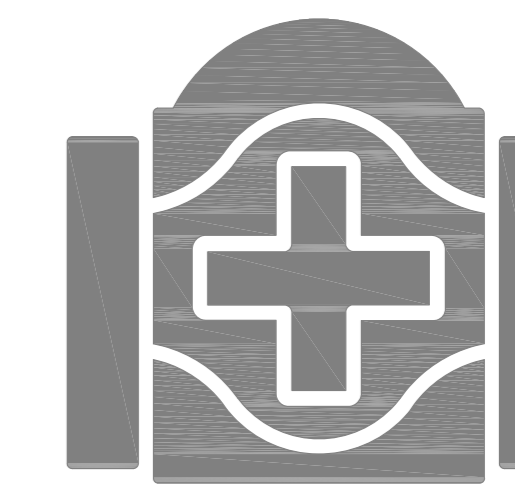

北京清华长庚医院  
Beijing Tsinghua Changgung Hospital

会 签  
JOINT SIGNATURE

专业 DEPT.	专业负责人 SIGNED	签 署 SIGNED	日期 DATE
建筑 ARCH.			
给排水 WS. & SEW.			
暖通 HVAC.			
电气 ELEC.			
委托部门 UNIT			

签 署  
SIGNATURE

处 长 APPROVAL		
主 管 CHIEF		
校 对 CHECKED		
设 计 DESIGNED		

图纸名称  
TITLE 空调水路布置图

文书编号 FILE. NO.	KT-04	工程编号 DRAW. NO.	
专 业 DEPT.	暖通	版 次 REV.	设计方案
比 例 SCALE	1/70	日 期 DATE	2010/10

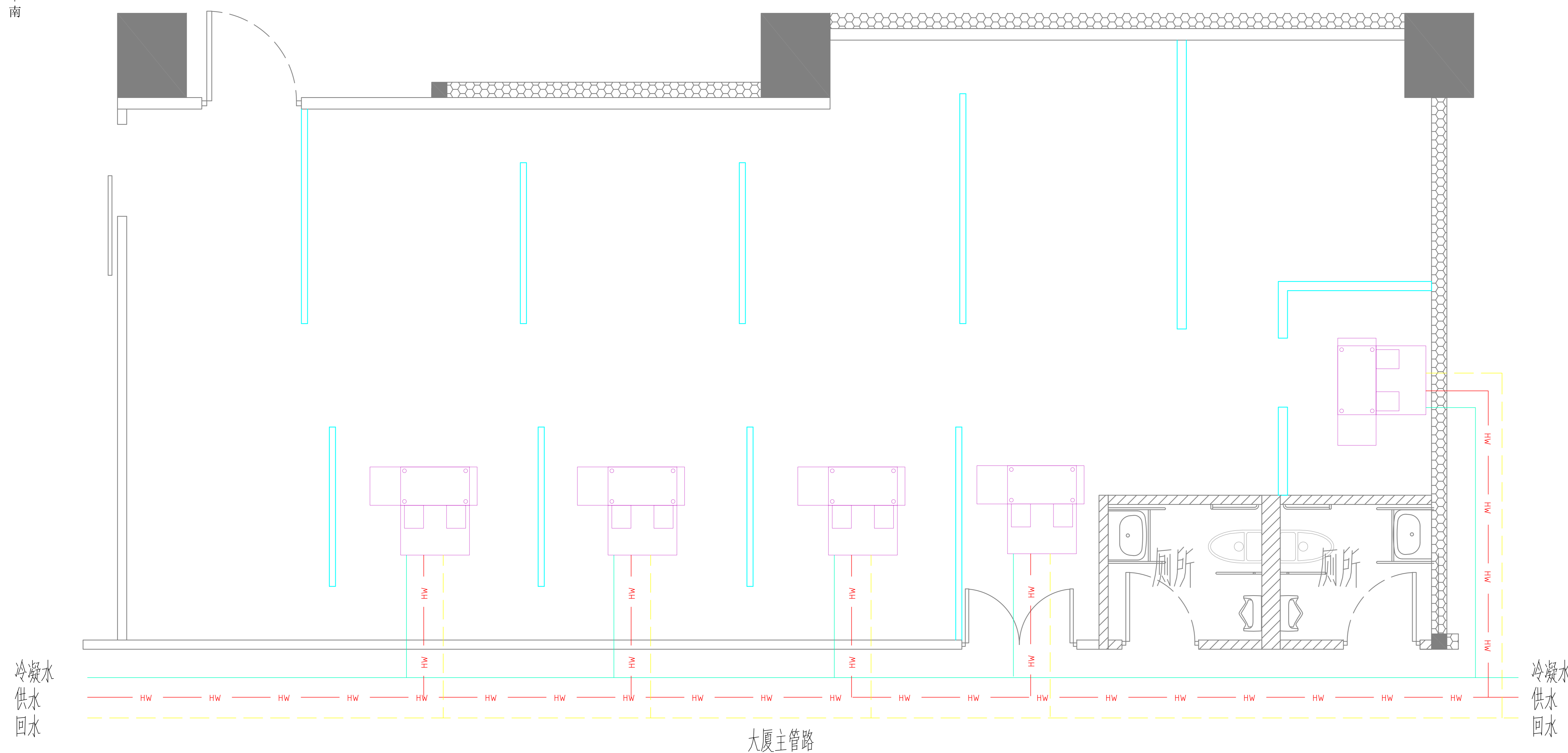
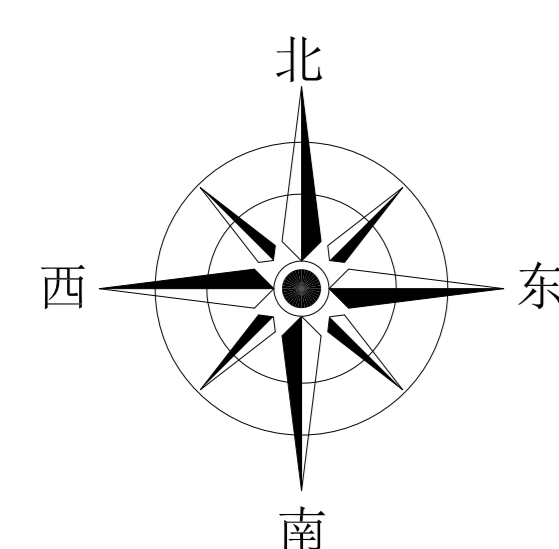

说明:

1. 空调水系统就近并入大厦主管路



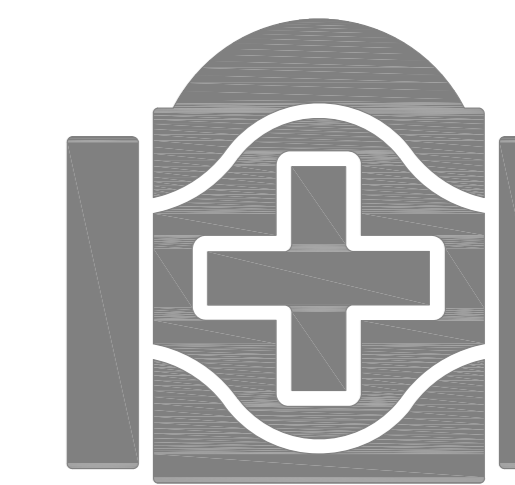

北京清华长庚医院  
Beijing Tsinghua Changgung Hospital

会 签

JOINT SIGNATURE

专业 DEPT.	专业负责人 SIGNED	签 署 SIGNED	日 期 DATE
建 筑 ARCH.			
给排水 WS. & SEW.			
暖 通 HVAC.			
电 气 ELEC.			
委托部门 UNIT			

签 署

SIGNATURE

处 长 APPROVAL		
主 管 CHIEF		
校 对 CHECKED		
设 计 DESIGNED		

图纸名称  
TITLE

烟感布置图

文书编号 FILE. NO.	X-01	工程编号 DRAW. NO.	
专 业 DEPT.	消防	版 次 REV.	设计方案
比 例 SCALE	1/70	日 期 DATE	2010/10

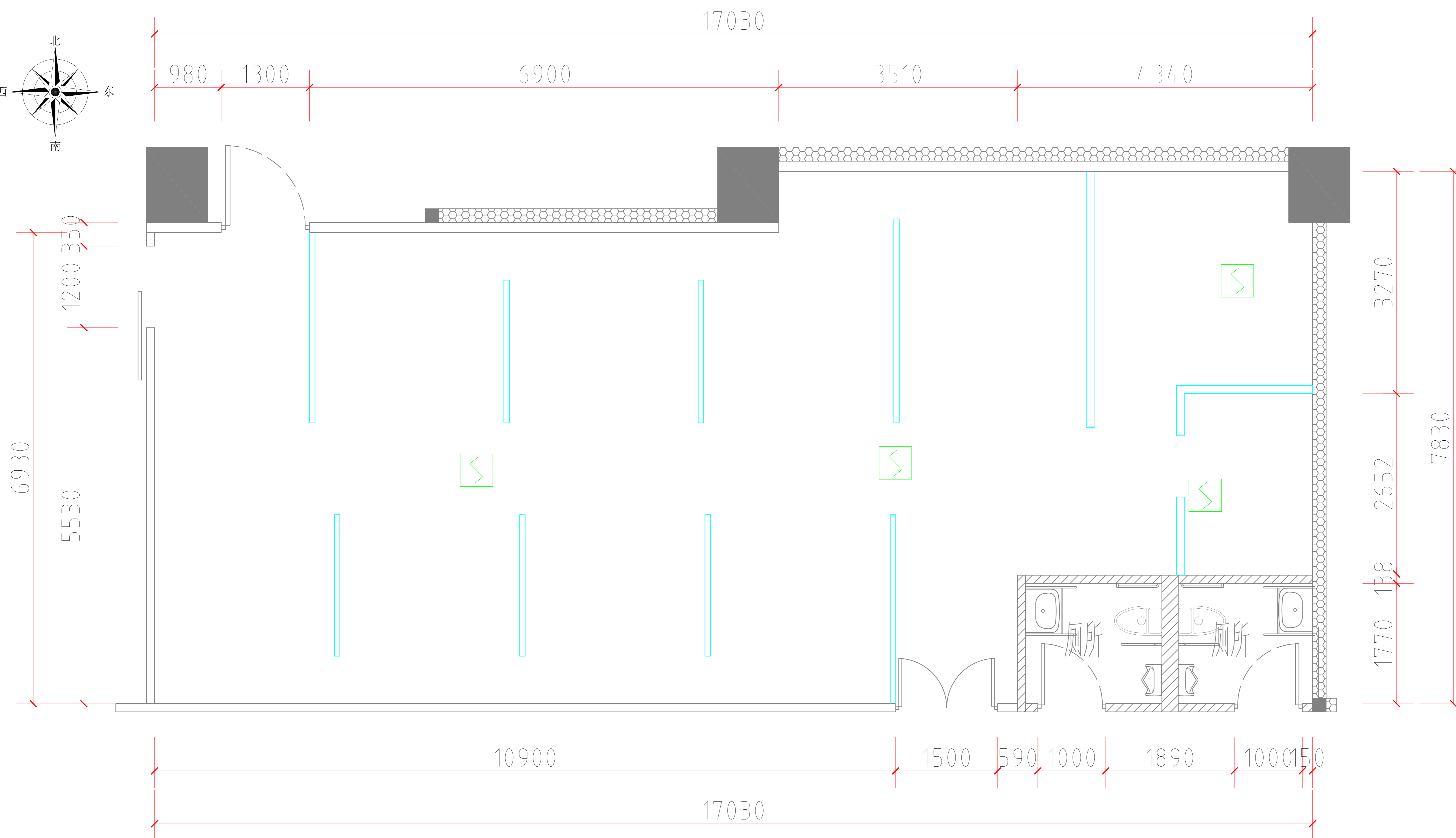
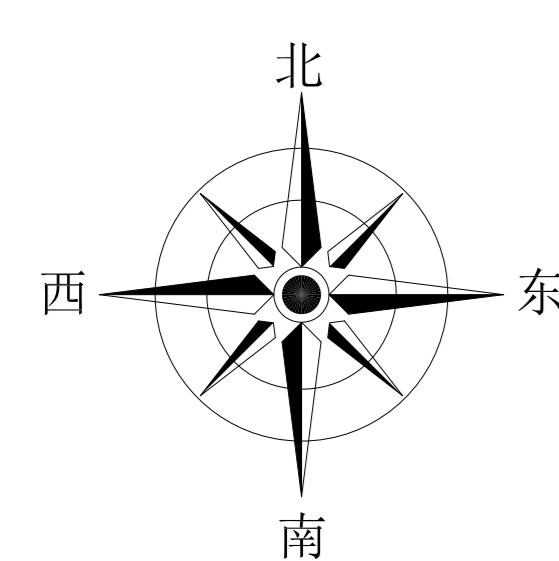

说明:

1. 现场原有风机3台



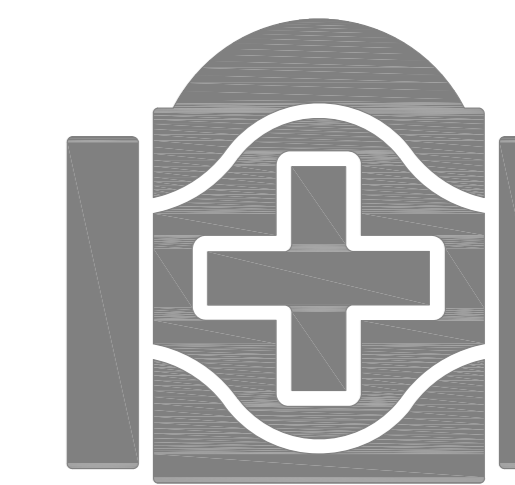

北京清华长庚医院  
Beijing Tsinghua Changgung Hospital

会 签

JOINT SIGNATURE

专业 DEPT.	专业负责人 SIGNED	签 署 SIGNED	日 期 DATE
建 筑 ARCH.			
给排水 WS. & SEW.			
暖 通 HVAC.			
电 气 ELEC.			
委托部门 UNIT			

签 署

SIGNATURE

处 长 APPROVAL			
主 管 CHIEF			
校 对 CHECKED			
设 计 DESIGNED			

图纸名称  
TITLE

喷淋布置图

文书编号 FILE NO.	X-02	工程编号 DRAW. NO.	
专 业 DEPT.	消防	版 次 REV.	设计方案
比 例 SCALE	1/70	日 期 DATE	2010/10

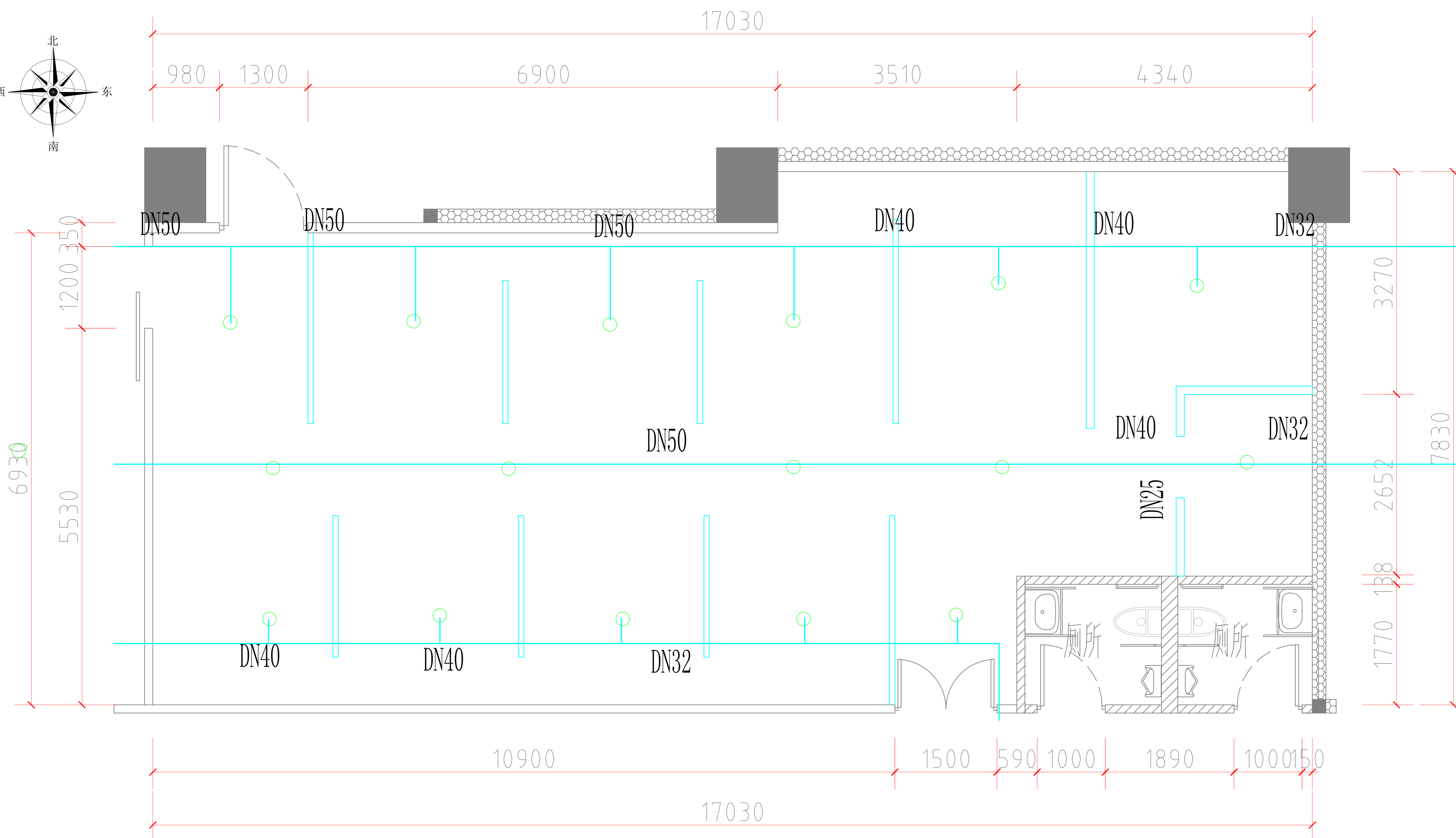
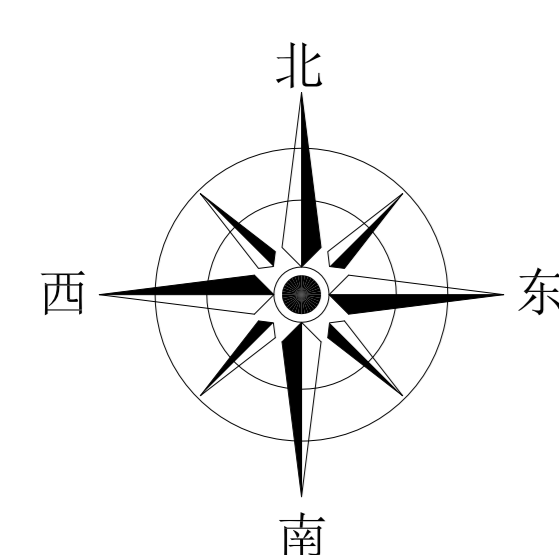

说明:

1. 现场原有风机3台

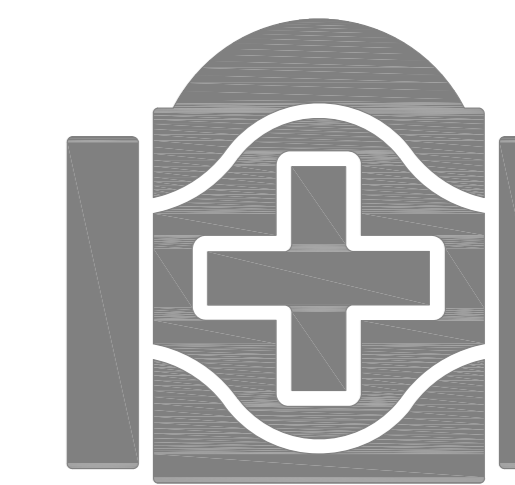

北京清华长庚医院  
Beijing Tsinghua Changgung Hospital

会 签

JOINT SIGNATURE

专业 DEPT.	专业负责人 SIGNED	签 署 SIGNED	日 期 DATE
建 筑 ARCH.			
给排水 WS. & SEW.			
暖 通 HVAC.			
电 气 ELEC.			
委托部门 UNIT			

签 署

SIGNATURE

处 长 APPROVAL		
主 管 CHIEF		
校 对 CHECKED		
设 计 DESIGNED		

图纸名称  
TITLE 应急照明布置图

文书编号 FILE. NO.	X-03	工程编号 DRAW. NO.	
专 业 DEPT.	消防	版 次 REV.	设计方案
比 例 SCALE	1/70	日 期 DATE	2010/10

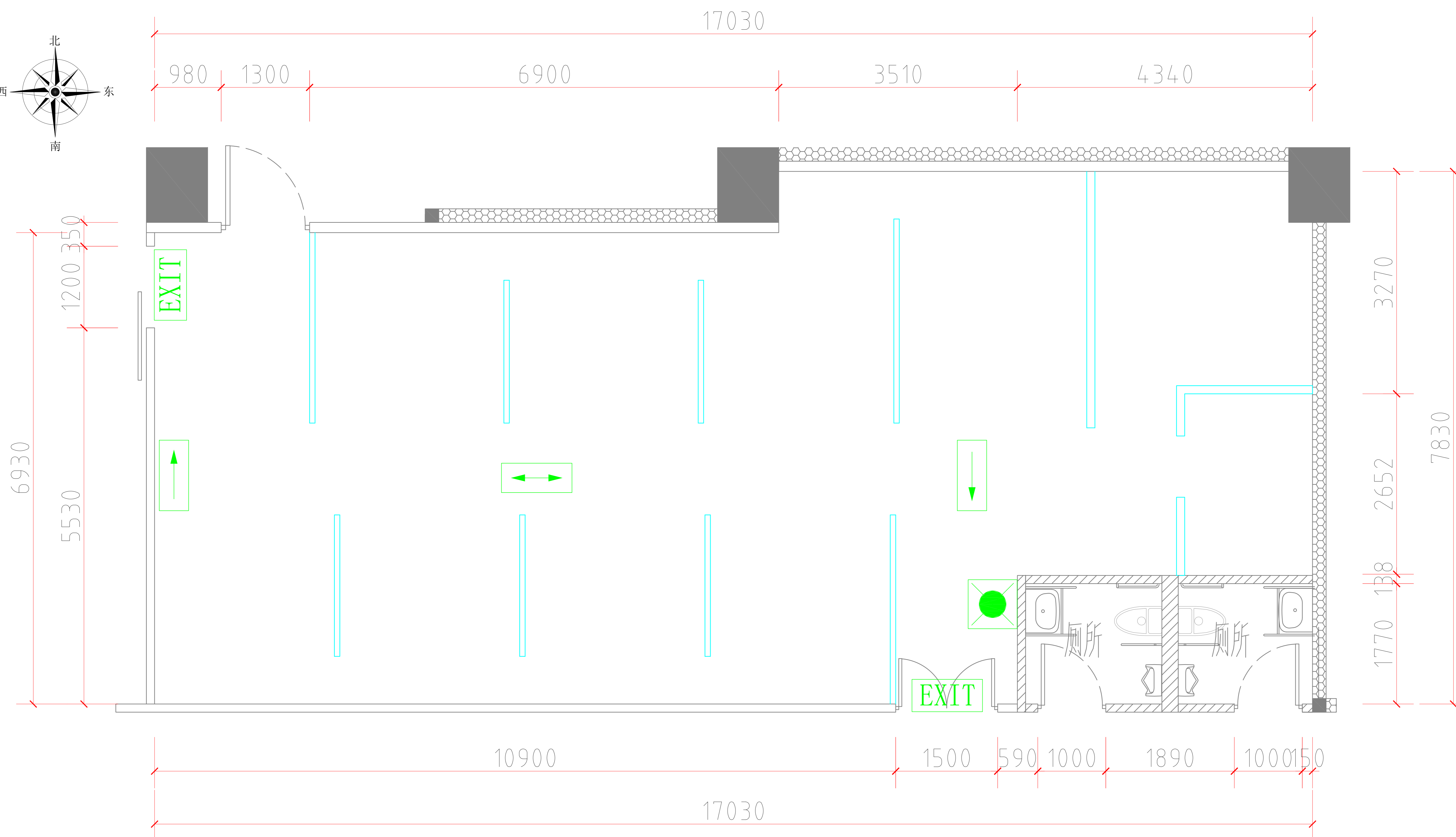
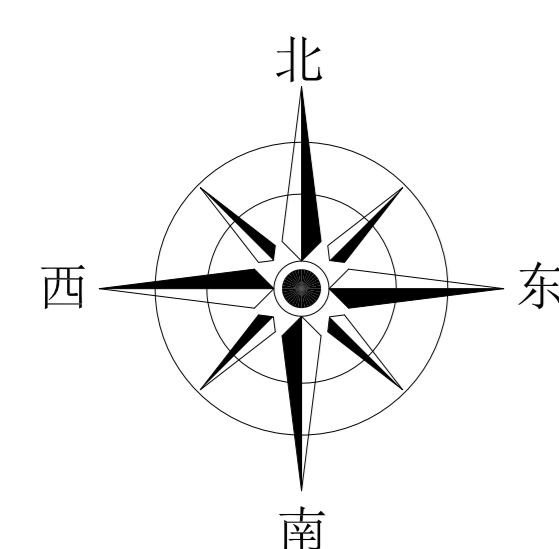

说明:

1. 现场原有风机3台



北京清华长庚医院  
Beijing Tsinghua Changgung Hospital

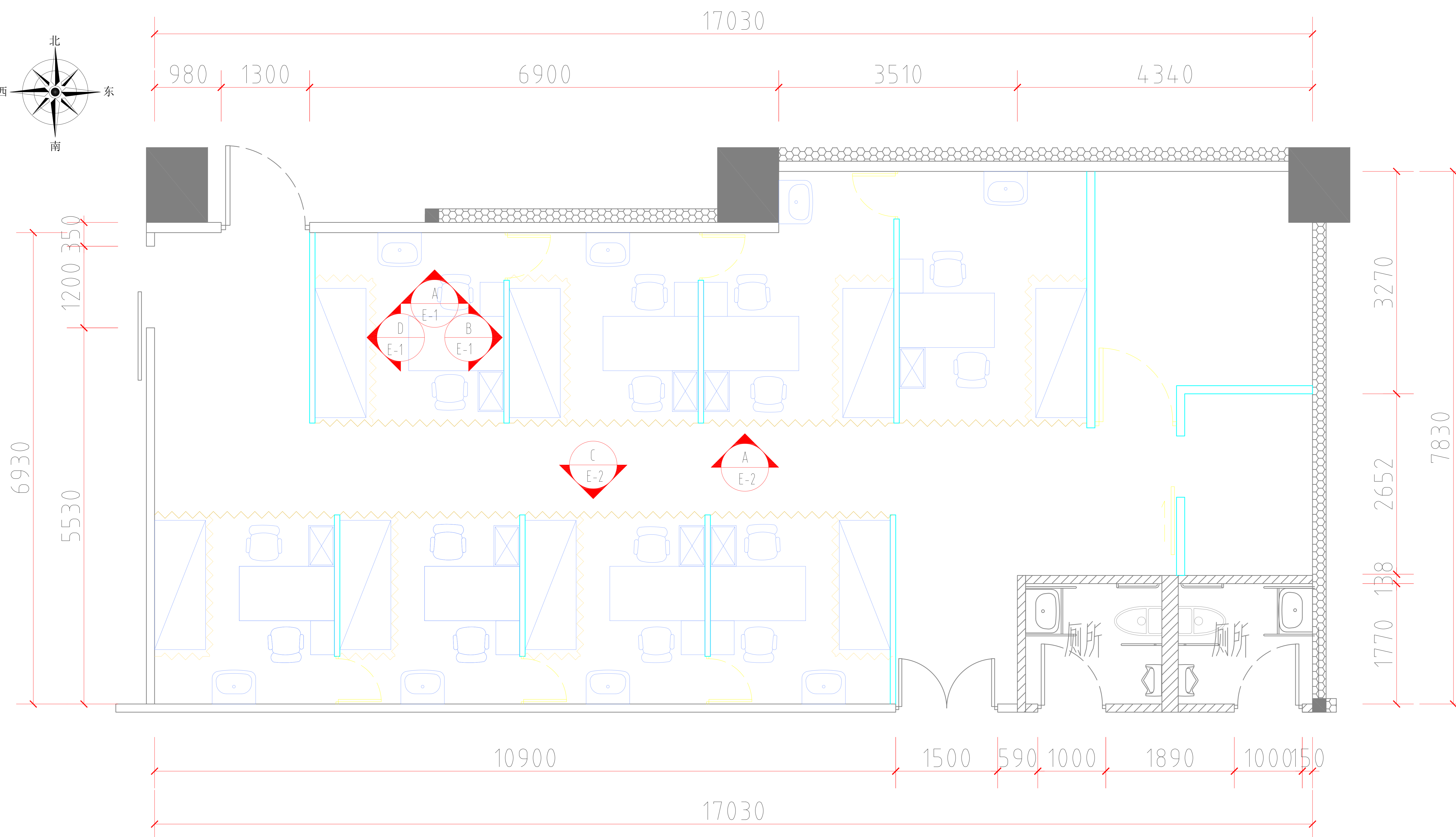
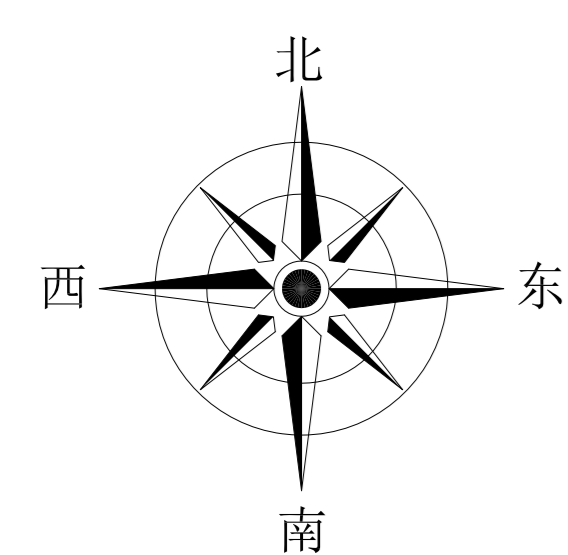

会 签

JOINT SIGNATURE

专业 DEPT.	专业负责人 SIGNED	签 署 SIGNED	日 期 DATE
建 筑 ARCH.			
给排水 WS. & SEW.			
暖 通 HVAC.			
电 气 ELEC.			
委托部门 UNIT			

签 署

SIGNATURE

处 长 APPROVAL		
主 管 CHIEF		
校 对 CHECKED		
设 计 DESIGNED		

图纸名称  
TITLE

立面索引图

文书编号 FILE. NO.	LM-01	工程编号 DRAW. NO.	
专 业 DEPT.	装饰	版 次 REV.	设计方案
比 例 SCALE	1/70	日 期 DATE	2010/10

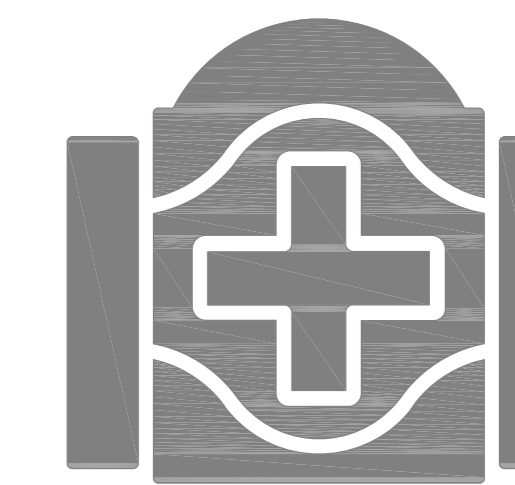

北京清华长庚医院  
Beijing Tsinghua Changgung Hospital

会 签

JOINT SIGNATURE

专业 DEPT.	专业负责人 SIGNED	签 署 SIGNED	日期 DATE
建 筑 ARCH.			
给排水 WS. & SEW.			
暖 通 HVAC.			
电 气 ELEC.			
委托部门 UNIT			

签 署

SIGNATURE

处 长 APPROVAL		
主 管 CHIEF		
校 对 CHECKED		
设 计 DESIGNED		

图纸名称  
TITLE

E-1剖面图

文书编号 FILE. NO.	LM-02	工程编号 DRAW. NO.	
专 业 DEPT.	装饰	版 次 REV.	设计方案
比 例 SCALE	1/50	日 期 DATE	2010/10

壁布

20\*10木线

防火板墙裙

地胶上反140mm

壁布

700\*2100钢制烤漆门

看片灯

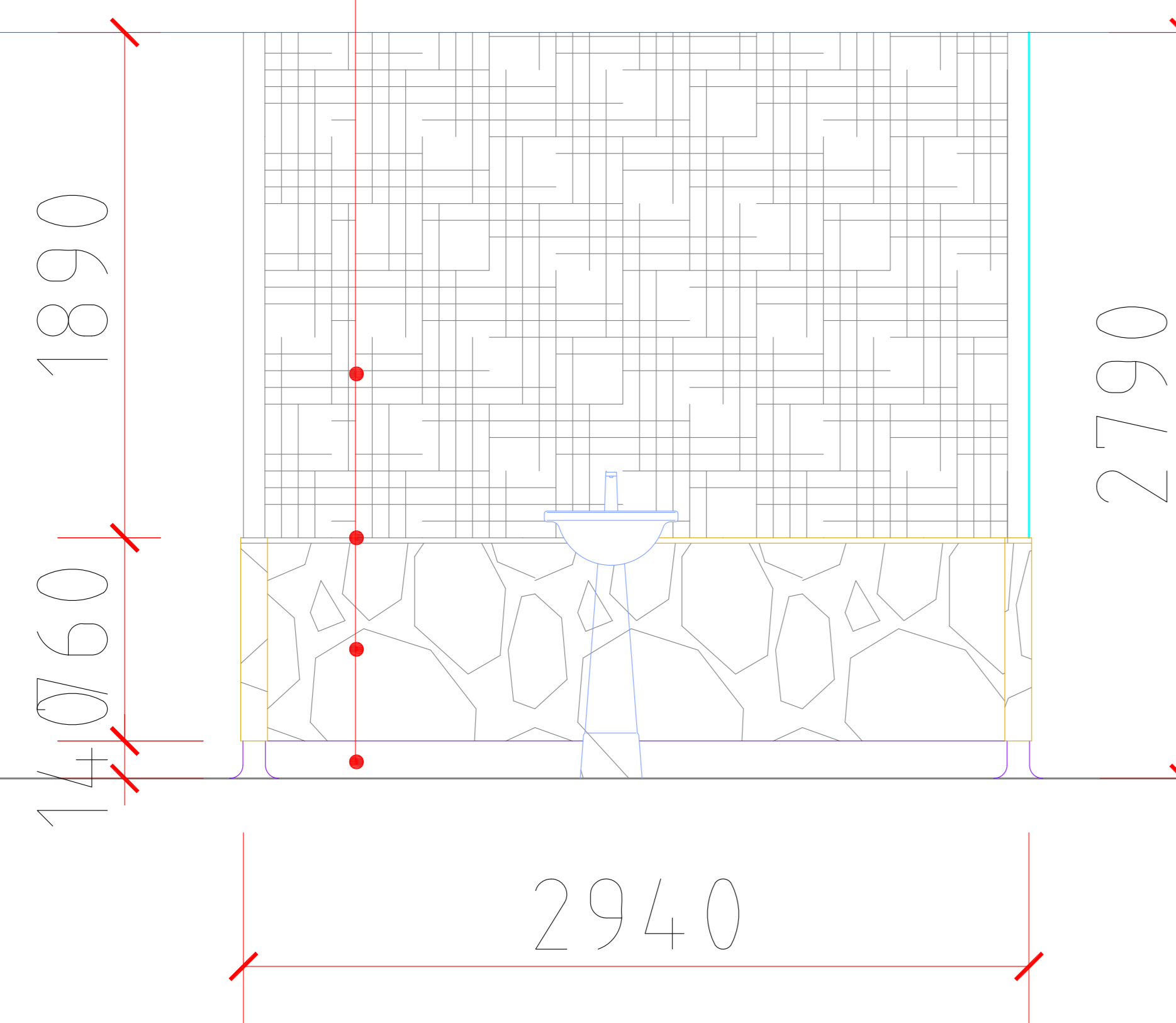

E-1-A剖面

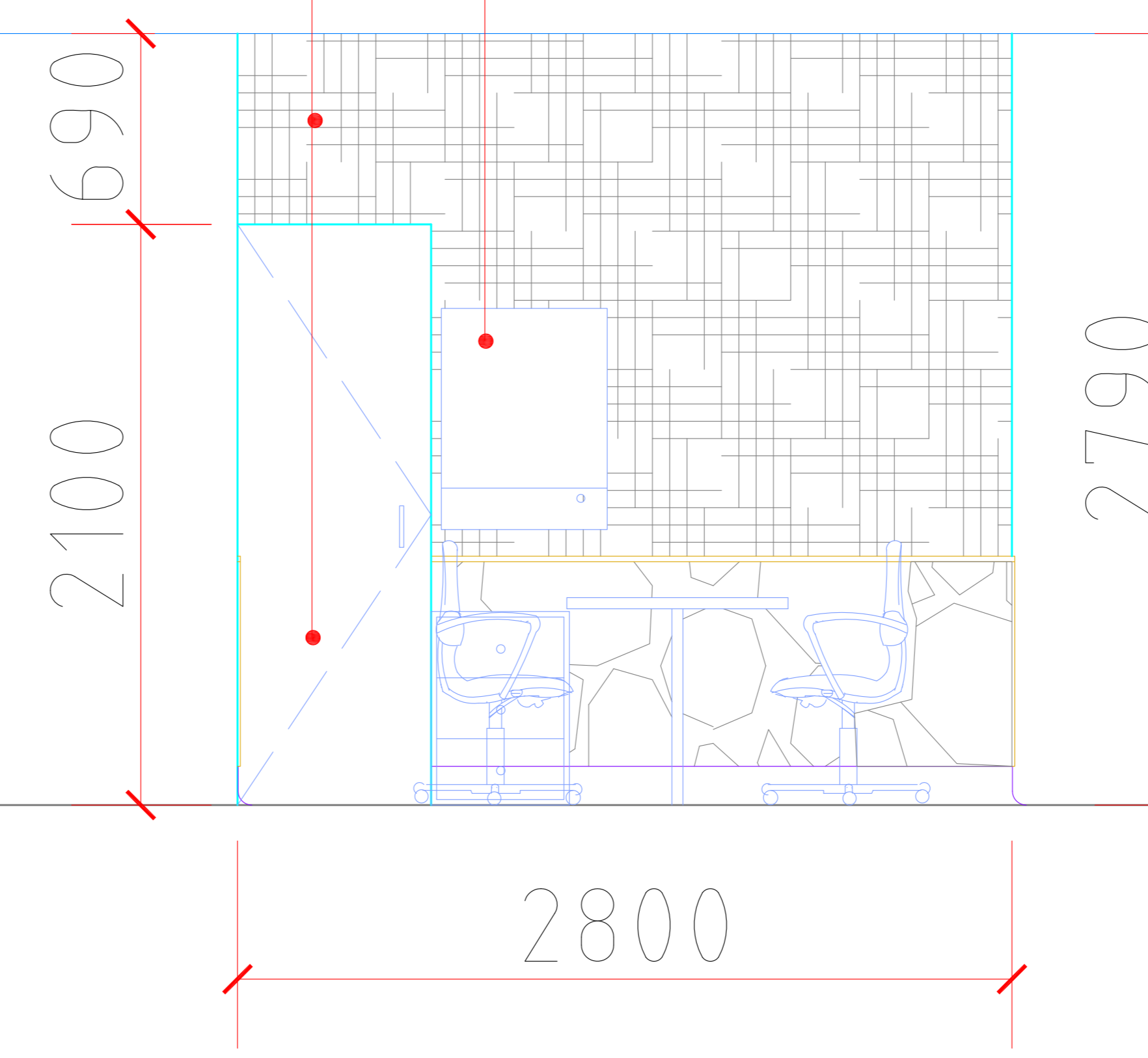

E-1-B剖面

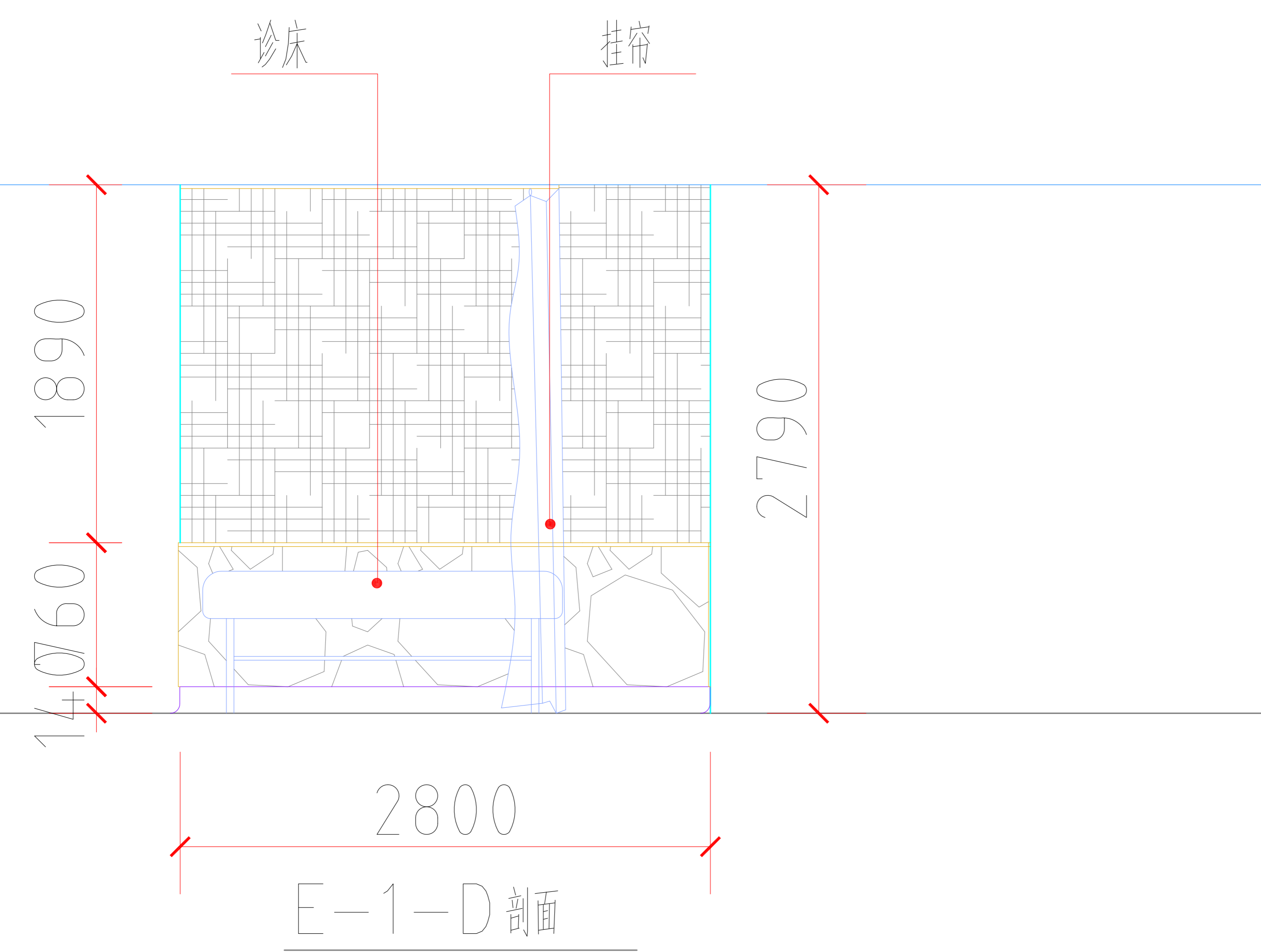

E-1-D剖面

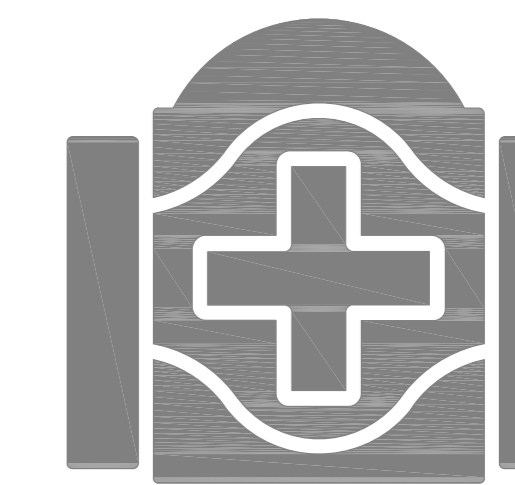

北京清华长庚医院  
Beijing Tsinghua Changgung Hospital

会 签  
JOINT SIGNATURE

专业 DEPT.	专业负责人 SIGNED	签 署 SIGNED	日期 DATE
建 筑 ARCH.			
给排水 WS. & SEW.			
暖 通 HVAC.			
电 气 ELEC.			
委托部门 UNIT			

签 署  
SIGNATURE

处 长 APPROVAL		
主 管 CHIEF		
校 对 CHECKED		
设 计 DESIGNED		

图纸名称  
TITLE  
**E-2剖面图**

文书编号 FILE NO.	LM-03	工程编号 DRAW. NO.	
专 业 DEPT.	装饰	版 次 REV.	设计方案
比 例 SCALE	1/50	日 期 DATE	2010/10

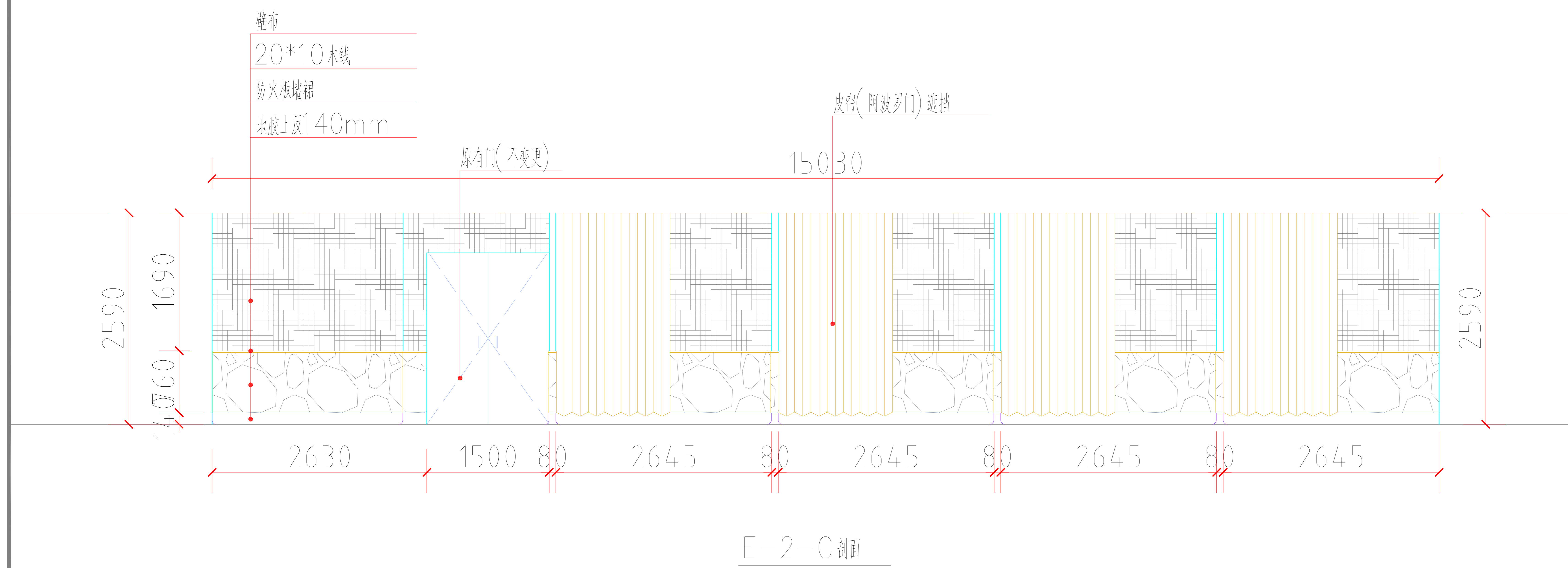
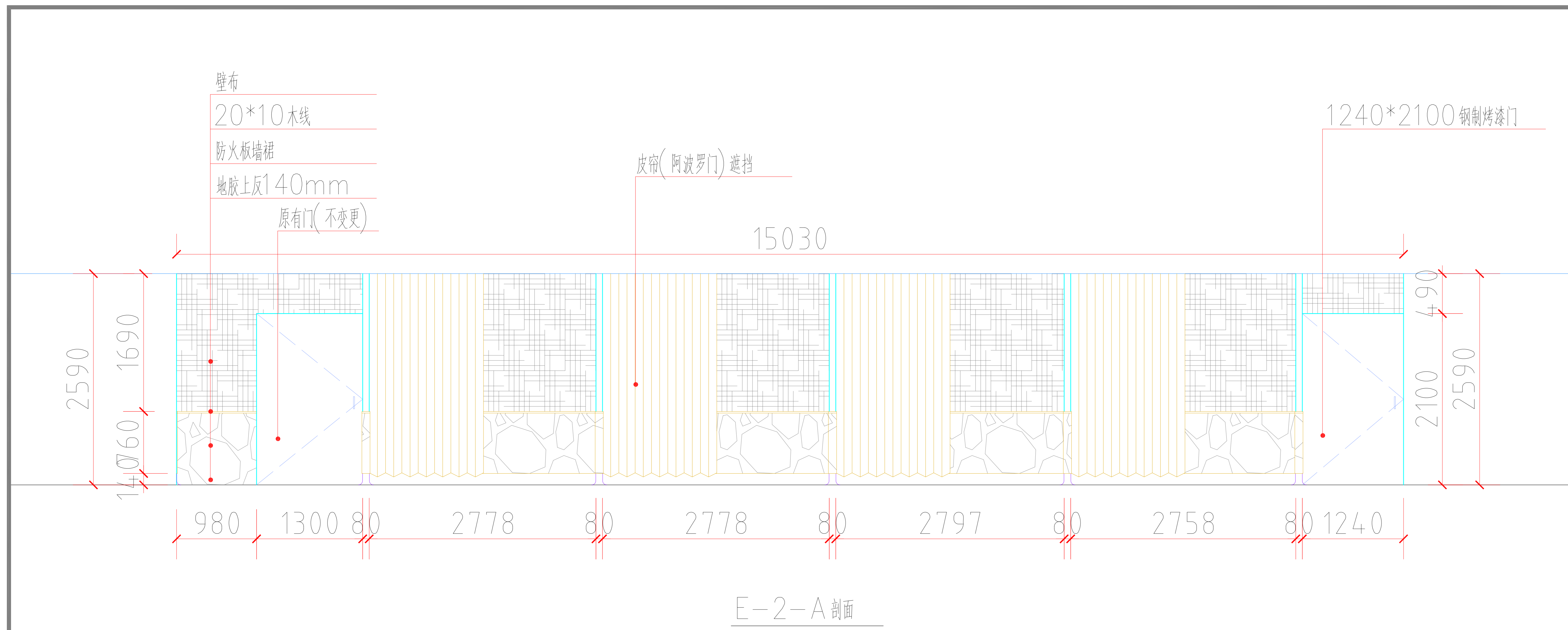

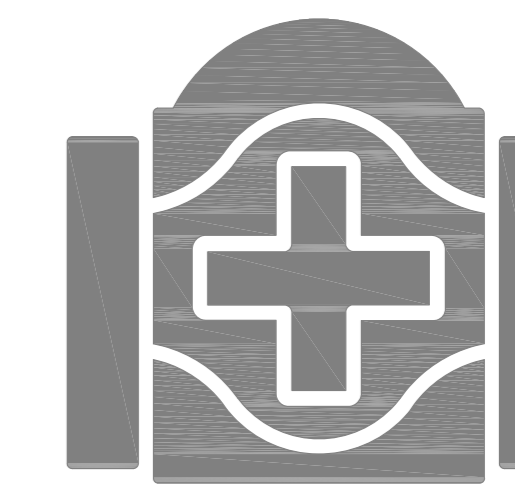

北京清华长庚医院  
Beijing Tsinghua Changgung Hospital

会 签  
JOINT SIGNATURE

专业 DEPT.	专业负责人 SIGNED	签 署 SIGNED	日期 DATE
建 筑 ARCH.			
给排水 WS. & SEW.			
暖 通 HVAC.			
电 气 ELEC.			
委托部门 UNIT			

签 署  
SIGNATURE

处 长 APPROVAL		
主 管 CHIEF		
校 对 CHECKED		
设 计 DESIGNED		

图纸名称  
TITLE

大样图

文书编号 FILE. NO.	XT-01	工程编号 DRAW. NO.	
专 业 DEPT.	装饰	版 次 REV.	设计方案
比 例 SCALE	1/70	日 期 DATE	2010/10

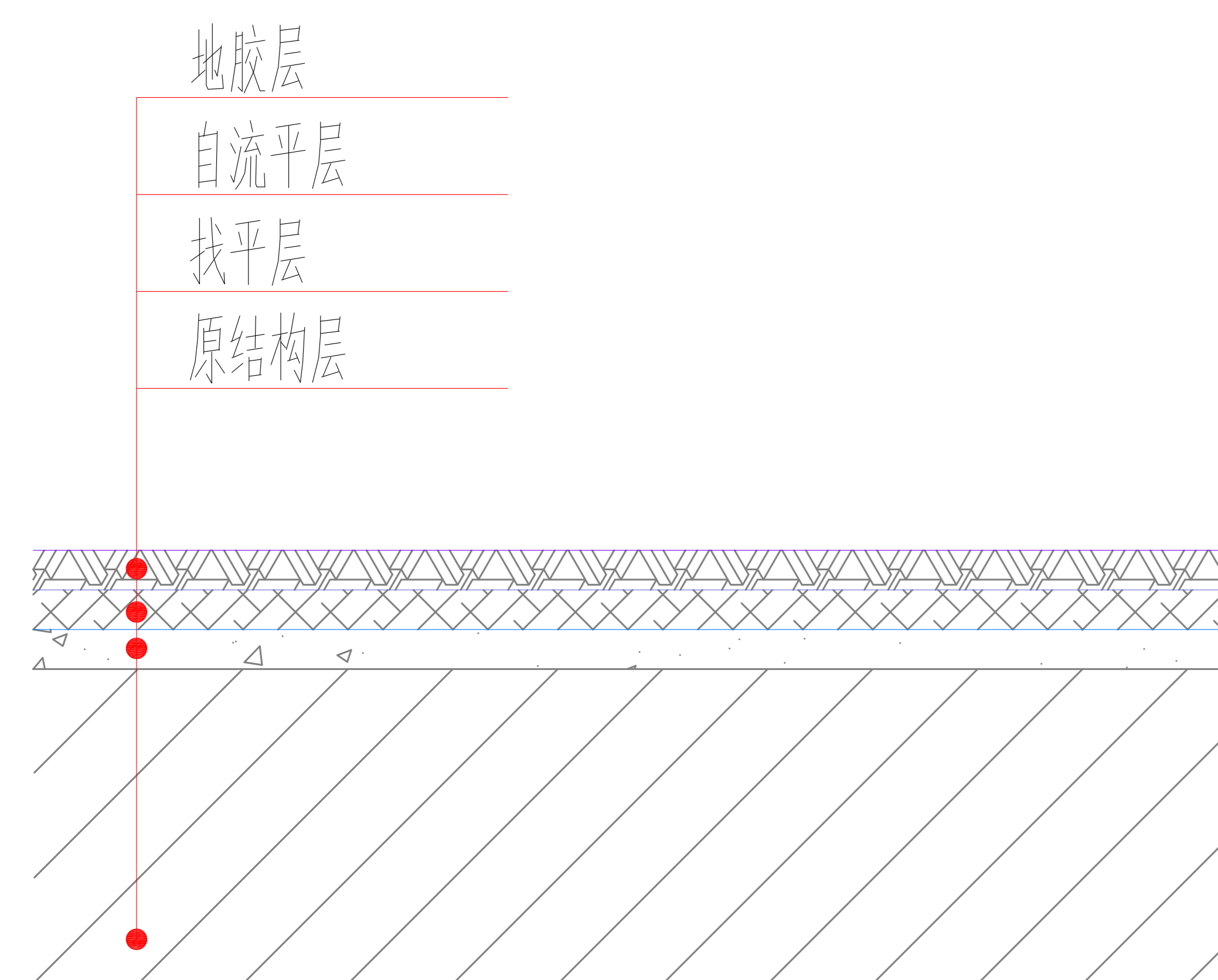

地面做法大样图

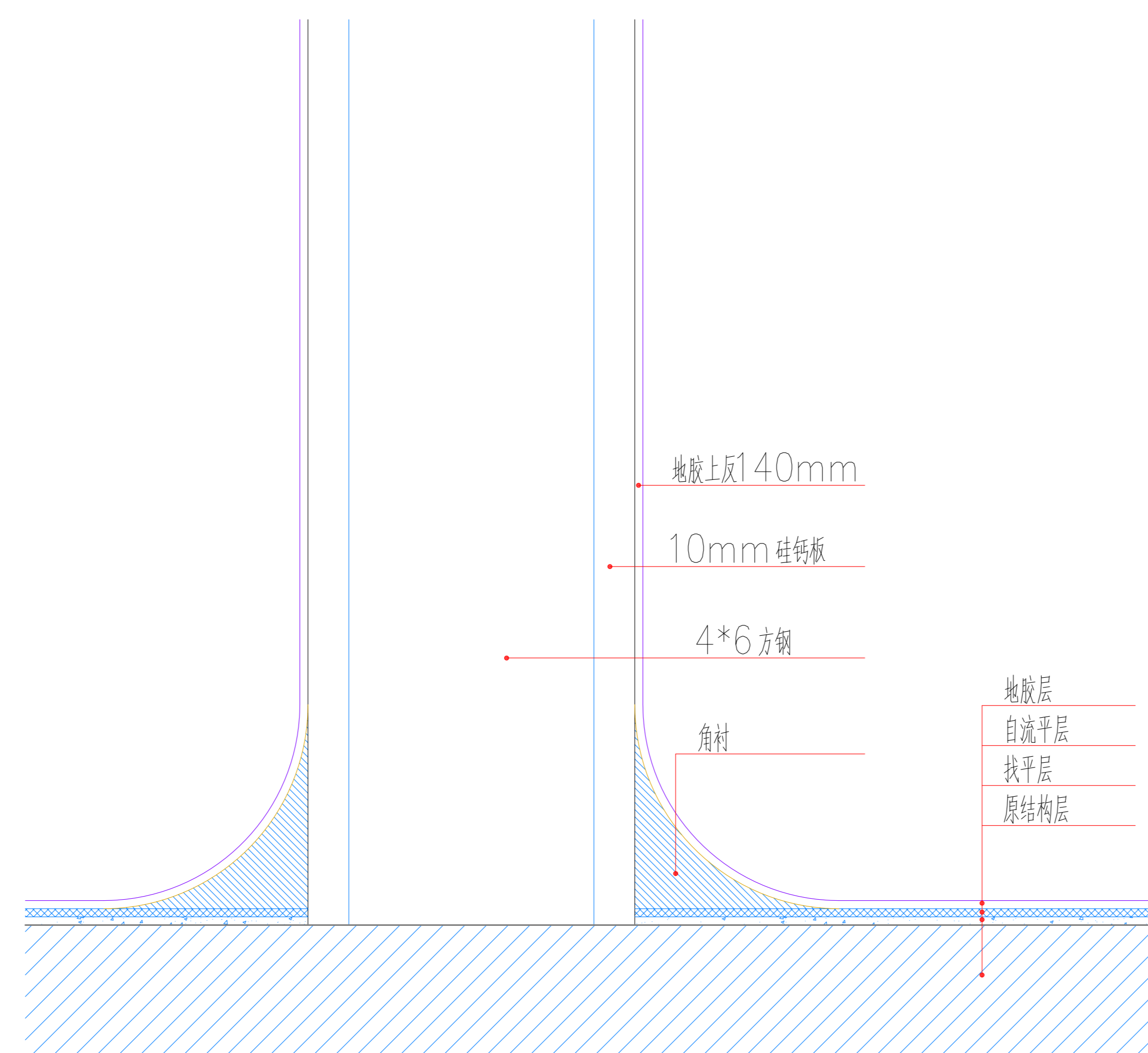

隔墙&地面做法大样图

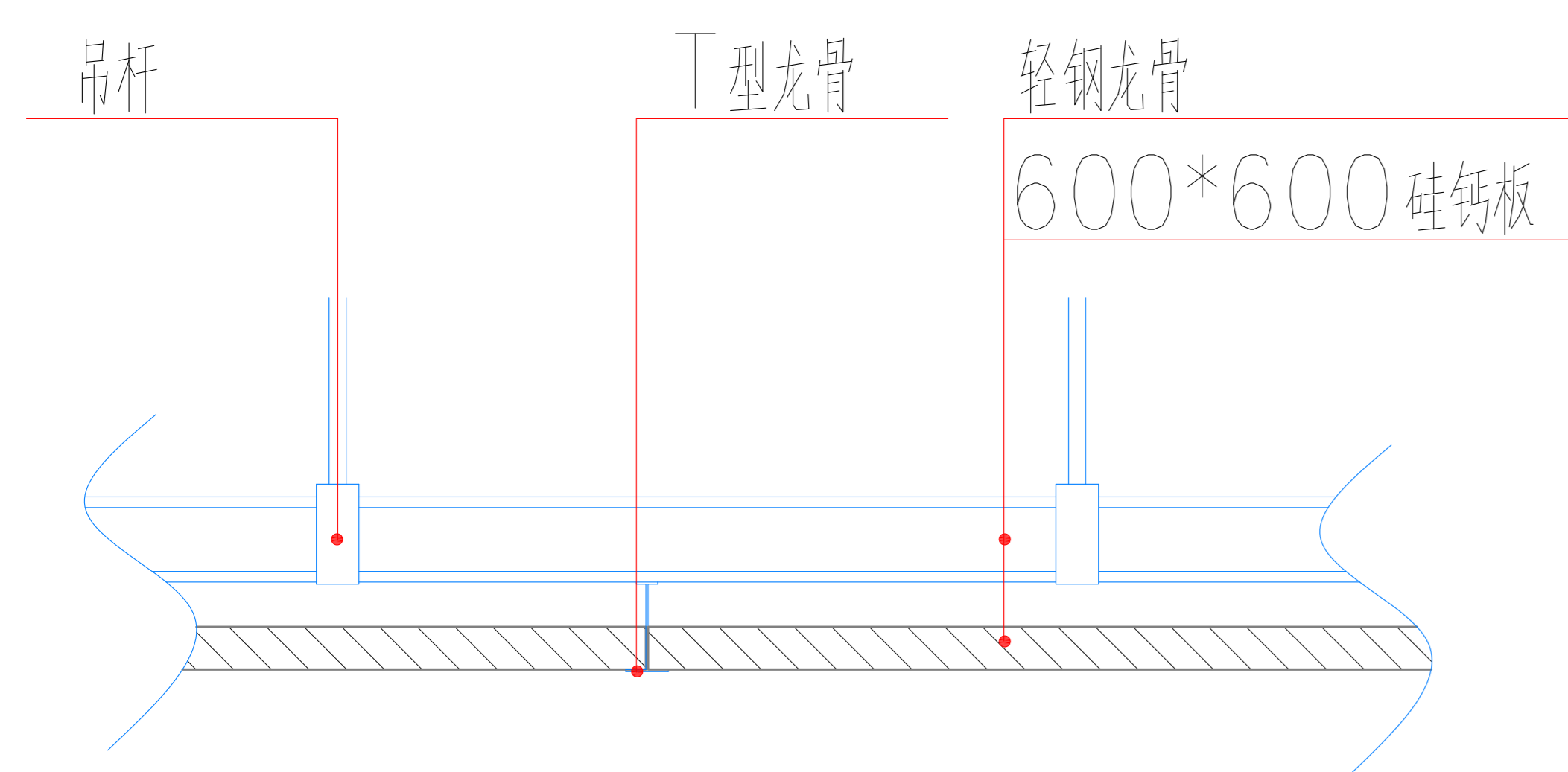

硅钙板明装大样图

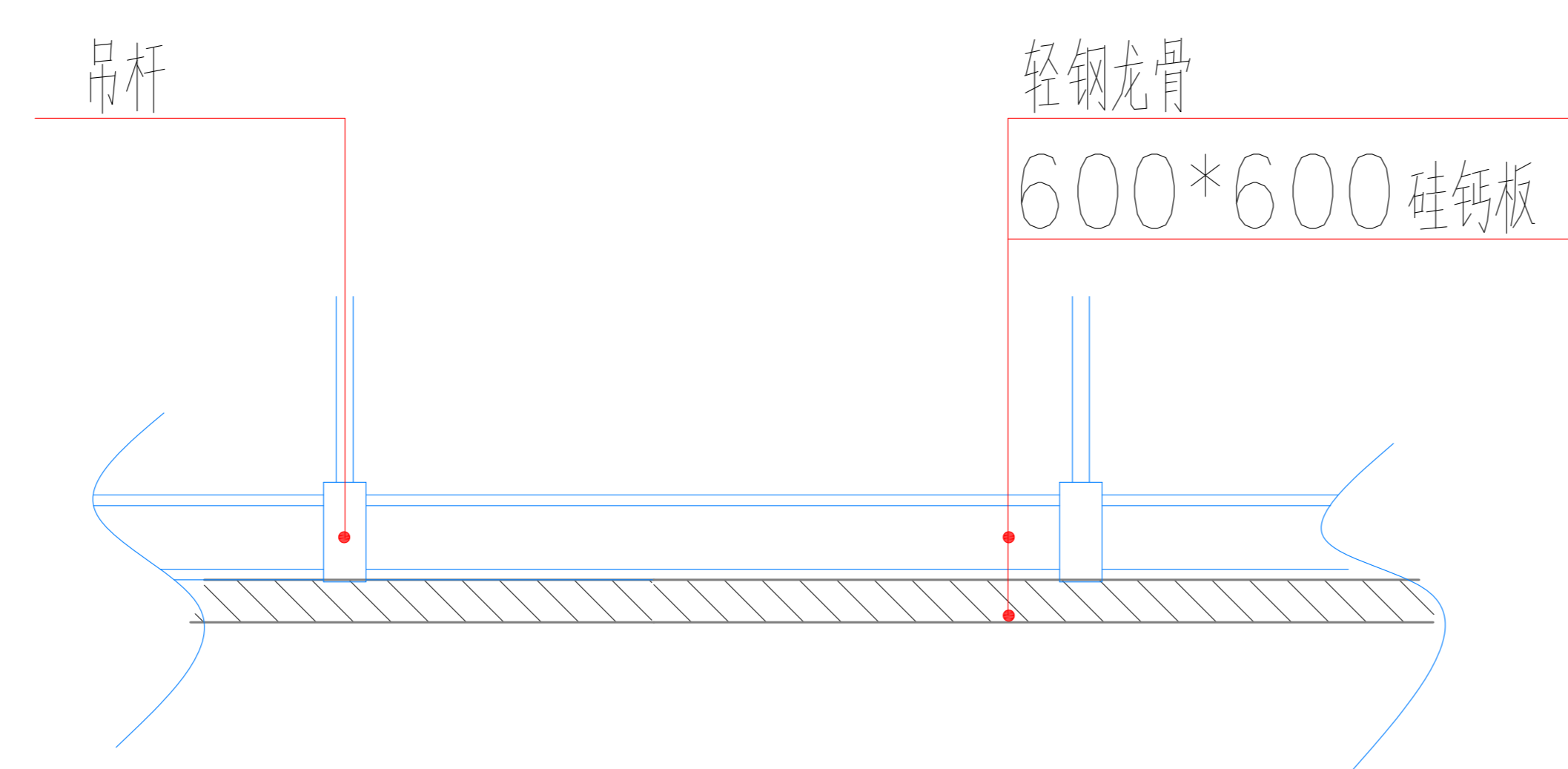

硅钙板暗装大样图

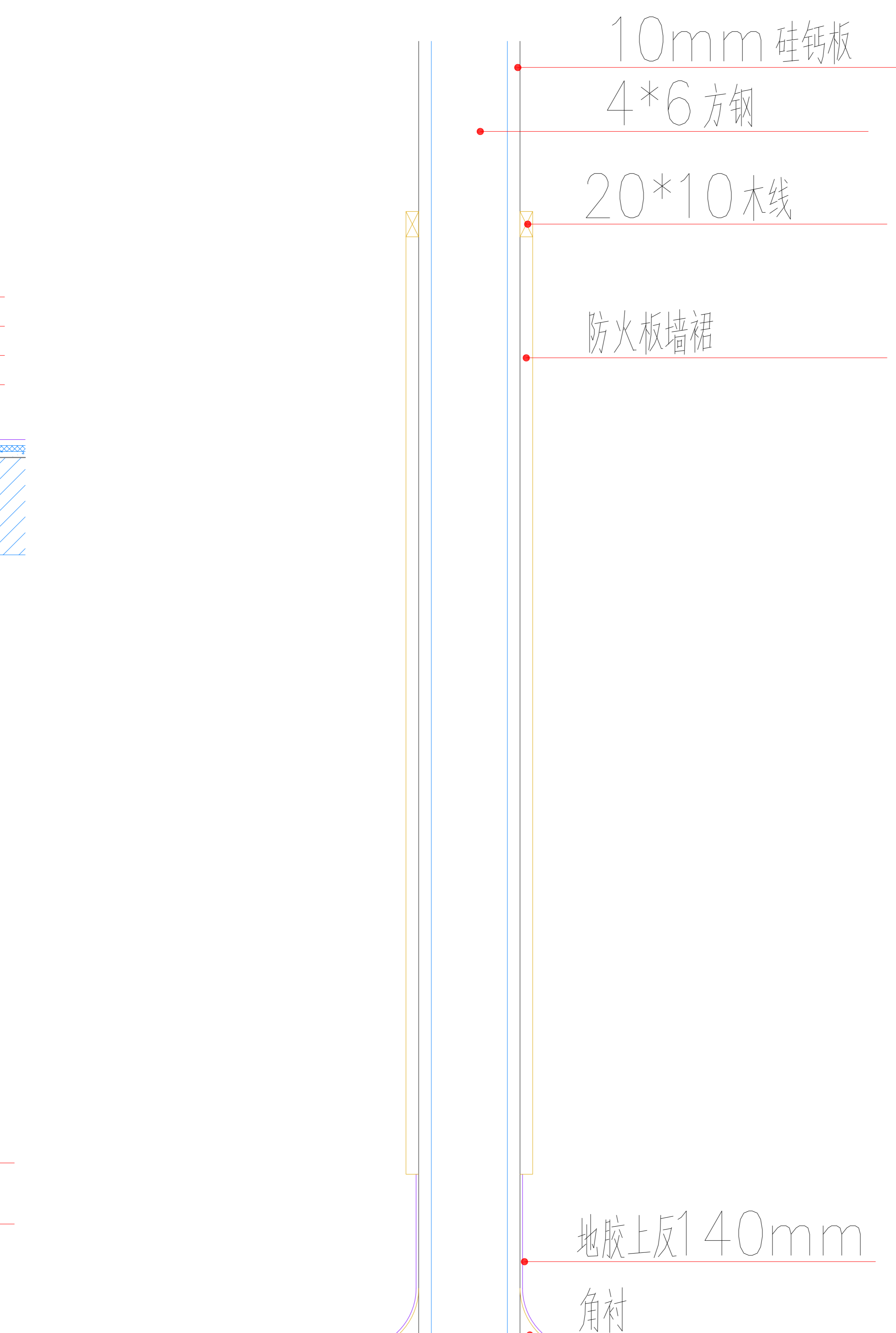

木墙裙做法大样图